

FEBUR
ACCESSORI SPECIALI MOTO



CATALOGO 2018

DAL 1996

CHI SIAMO

FEBUR NASCE NEL 1996 DALL'UNIONE TRA L'ESPERIENZA DEL PREPARATORE BURSI GIANFRANCESCO E LA PASSIONE MOTOCICLISTICA DEI FRATELLI FABRIZIO E FABIO FERRI CON L'INTENTO DI DIVENTARE IL PUNTO DI RIFERIMENTO PER GLI APPASSIONATI E I PROFESSIONISTI DELLE DUE RUOTE.

IL CONTINUO SVILUPPO DI PRODOTTI HA PORTATO, NEL 2000, AL PROGETTO *FEBUR RADIATORS*, AL QUALE SONO CONSEGUITE COLLABORAZIONI CON PILOTI E TEAM DI RILEVANZA MONDIALE E INNUMEREVOLI CONQUISTE DI TITOLI SUPERBIKE, SUPERSPORT, SUPERSTOCK, CIV, MXGP ED ENDURO.

NEL 2010, DOPO UN LUNGO TRAGITTO, BURSI GIANFRANCESCO HA LASCIATO LA SOCIETÀ, ED I FRATELLI FERRI HANNO CERCATO DI MANTENERE LA STESSA PROFESSIONALITÀ CHE LI HA PORTATI A CONTINUI SUCCESSI E LA COSTRUZIONE DI DURATURI RAPPORTI DI FIDUCIA CON I PROPRI CLIENTI. OLTRE AI PRODOTTI DI SUA PROGETTAZIONE E PRODUZIONE, FEBUR È ESCLUSIVISTA DI ALCUNI DEI MIGLIORI MARCHI DI ACCESSORI PER MOTO PRESENTI SUL MERCATO.

FEBUR BORN IN 1996 FROM THE FUSION BETWEEN THE EXPERIENCE OF BURSI GIANFRANCESCO AND THE PASSION FOR THE MOTORBIKES OF THE BROTHERS FABRIZIO AND FABIO FERRI WITH THE TARGET OF BECOMING A LANDMARK FOR ALL THE MOTORBIKES LOVERS AND PROS.

THE CONTINUOUS DEVELOPMENT OF RACING PRODUCTS BROUGHT, IN 2000, TO THE *FEBUR RADIATORS* PROJECT, TO WHOM FOLLOWED COOPERATIONS WITH RIDERS AND TEAMS OF WORLD RELEVANCE AND COUNTLESS VICTORIES OF SUPERBIKE, SUPERSPORT, SUPERSTOCK, CIV, MXGP AND ENDURO TITLES.

IN 2010 BURSI GIANFRANCESCO LEFT THE COMPANY, AND THE FERRI BROTHERS KEPT THE SAME PROFESSIONALITY WHICH BROUGHT THEM TO CONTINUOUS SUCCESSES AND THE BUILD OF LONG LASTING RELATIONSHIP OF TRUST WITH THEIR CLIENTS.

OVER THE DESIGN AND PRODUCTION OF PRODUCTS, FEBUR IS SUPPLIER OF SOME OF THE BEST TRADEMARKS OF MOTORBIKES ACCESSORIES.

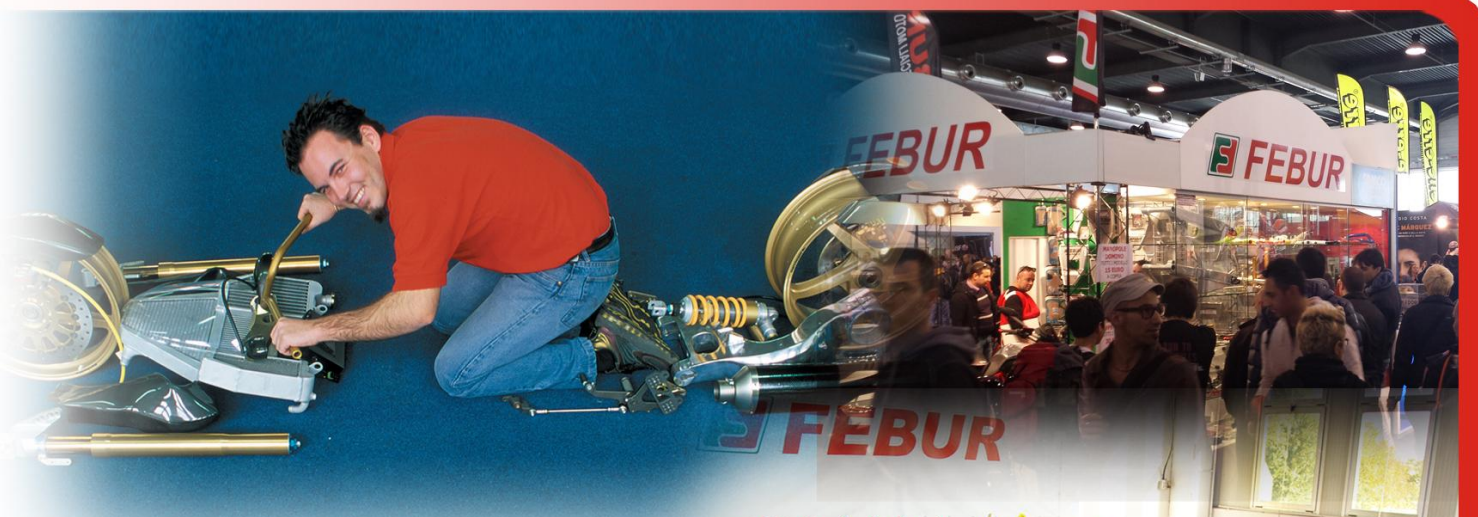

INDICE/ INDEX

RADIATORI/ RADIATORS

- 3 RACING
- 10 STOCK
- 13 OFF-ROAD

FORCELLONI RACING/ RACING SWINGARMS

- 19 IN MAGNESIO/ MAGNESIUM
- 20 IN ALLUMINIO/ ALUMINIUM

PIASTRE DI STERZO/ TRIPLE CLAMPS

- 24 IN MAGNESIO/ MAGNESIUM

SERBATOI MAGGIORATI/ INCREASED FUEL TANKS

- 25 IN ALLUMINIO/ ALUMINIUM

TELAJETTI RACING/ RACING SUBFRAMES

- 27 ANTERIORI IN ALLUMINIO/ ALUMINIUM FRONT
- 28 POSTERIORI IN ALLUMINIO/ ALUMINIUM REAR

PORTATARGA/ PLATE HOLDERS

- 31 IN ALLUMINIO O ACCIAIO / ALUMINIUM OR STEEL

PEDANE REGOLABILI/ ADJUSTABLE FOOTRESTS

- 31 IN ERGAL

STAFFE DI SCARICO/ EXHAUST BRACKETS

- 32 IN ALLUMINIO/ ALUMINIUM



ACCESSORI BOX/ BOX ACCESSORIES

32 VARI/ VARIOUS

ACCESSORI MANUBRIO/ HANDLEBARS ACCESSORIES

33 VARI/ VARIOUS

ACCESSORI RUOTE/ WHEELS ACCESSORIES

33 VARI/ VARIOUS

CARENE RACING/ RACING FAIRINGS

35 COMPLETE IN VETRORESINA/ FIBERGLASS SETS

38 ACCESSORI IN VETRORESINA/ FIBERGLASS ACCESSORIES

46 PLEXIGLASS/ PLEXIGLASSES

GANDINI RACE

47 CORONE E PIGNONI/ FRONT AND REAR SPROCKETS

TEKNOFIBRA

49 FOGLI PARACALORE/ HEATSHIELD SHEETS

FULL SPECTRUM POWER

50 BATTERIE SUPERLEGGERE/ LIGHTWEIGHT BATTERIES

RADIAL CLUTCH

51 FRIZIONI ANTISALTELLAMENTO/ SLIPPER CLUTCHES

***TUTTI I PREZZI INDICATI SONO IVA ESCLUSA**

SCONTI RISERVATI A TEAM, OFFICINE E RIVENDITORI

***ALL PRICES ARE ITALIAN VAT EXCLUDED**

SPECIAL DISCOUNTS TO TEAMS AND DEALERS



RADIATORI RACING

I NOSTRI RADIATORI IN ALLUMINIO SONO IN GRADO DI ABBASSARE NOTEVOLMENTE LA TEMPERATURA DI ACQUA E OLIO GRAZIE ALLA MAGGIORE SUPERFICIE DI MASSA RADIANTE, QUALITÀ DEI MATERIALI E ATTENTA PROGETTAZIONE E SVILUPPO EFFETTUATO IN COLLABORAZIONE CON I MIGLIORI TEAM DI TUTTO IL MONDO.

UNA TEMPERATURA COSTANTE E CHE NON RAGGIUNGE PICCHI ELEVATI GARANTISCE UN MIGLIORE FUNZIONAMENTO DEL MOTORE, NE EVITA PERDITA DI POTENZA E NE ALLUNGA LA VITA.

OUR ALUMINIUM RADIATORS CAN GREATLY DECREASE THE WATER AND OIL TEMPERATURE THANKS TO INCREASED SURFACE, QUALITY OF THE MATERIALS AND CAREFUL DESIGN AND DEVELOPMENT MADE IN COLLABORATION OF THE BEST WORLD RACING TEAMS.

A STEADY TEMPERATURE THAT DOESN'T REACH HIGH PEAKS ENSURE A BETTER ENGINE WORK, AVOID LOSS OF POWER AND LENGTHENS HIS LIFE.

I NOSTRI TEAM/ OUR TEAMS:

PUCETTI RACING TEAM	MV AGUSTA REPARTO CORSE	RED BULL HONDA TEN KATE
BARNI RACING TEAM	MOTOCORSA RACING TEAM	TEAM FACTORY VAMAG
MORIWAKI RACING	TEAM MOTOXRACING	GRT RACING TEAM
TEAM GO ELEVEN	BOX PEDERCINI	TEAM ROSSO e NERO RACING
ORELAC RACING TEAM	SK RACING TEAM	GP PROJECT
BRONCOS RACING TEAM	YAMAHA bLU cRU	YAMAHA R1 CUP
KTM RC CUP	TEAM REDMOTO	



PUCETTI RACING TEAM
KENAN SOFUOGLU
CAMPIONE MONDIALE SUPERSPORT 600 2015 e 2016

DUCATI PANIGALE 899/ 959/ 1199/ 1299 2012-2017

Radiatore completo acqua e olio con kit elimina valvola
Complete water and oil radiator with valve removal kit

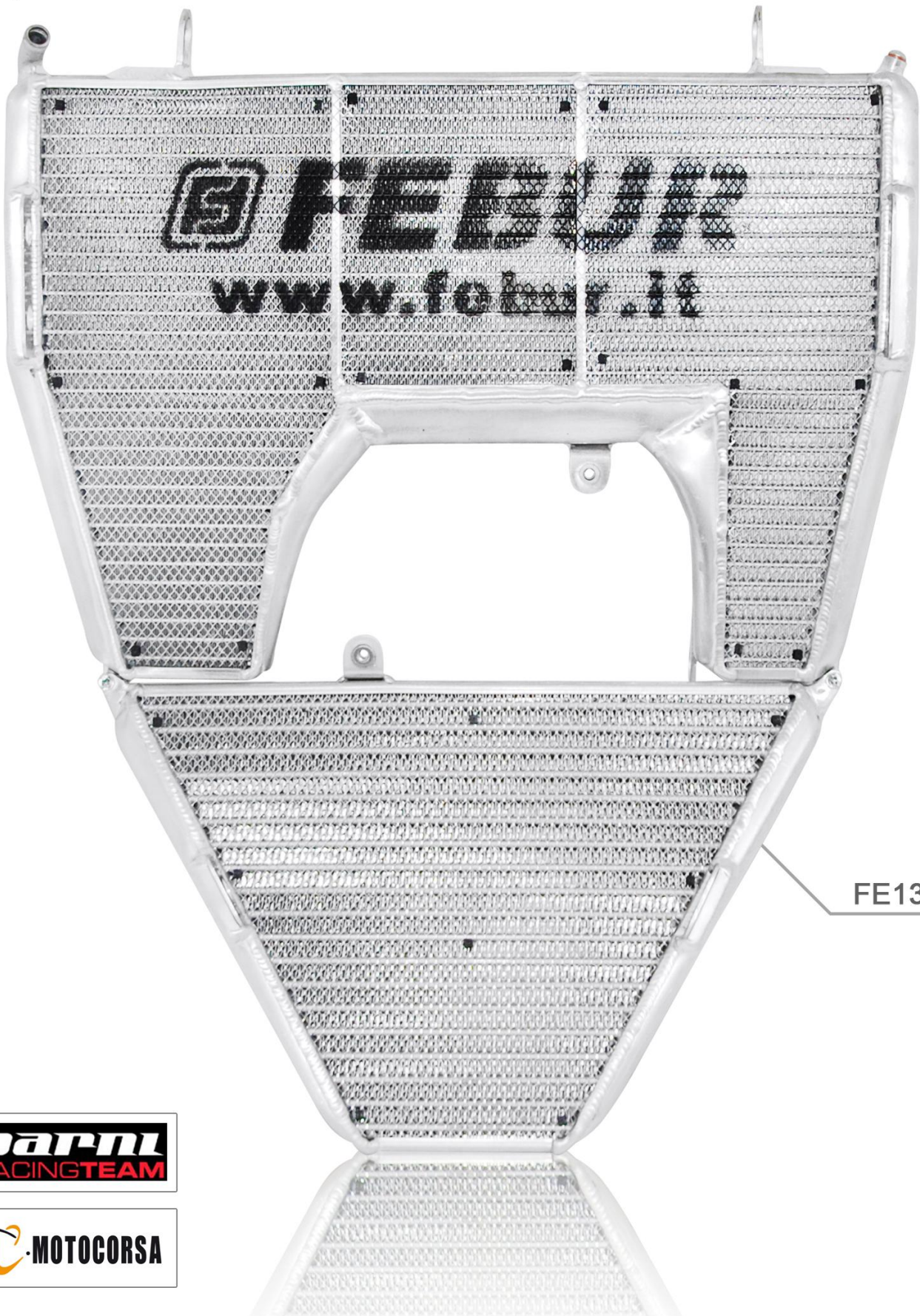

FE1338

barni
RACINGTEAM

M·MOTOCORSA

HONDA CBR 1000 RR 2017

Radiatore completo acqua
Complete water radiator



FE1480



KAWASAKI ZX-6R 600 2009-2017

Radiatore completo acqua
Complete water radiator



FE1326



MV AGUSTA F3 675/ 800 2012-2017

Radiatore completo acqua e olio
Complete water and oil radiator

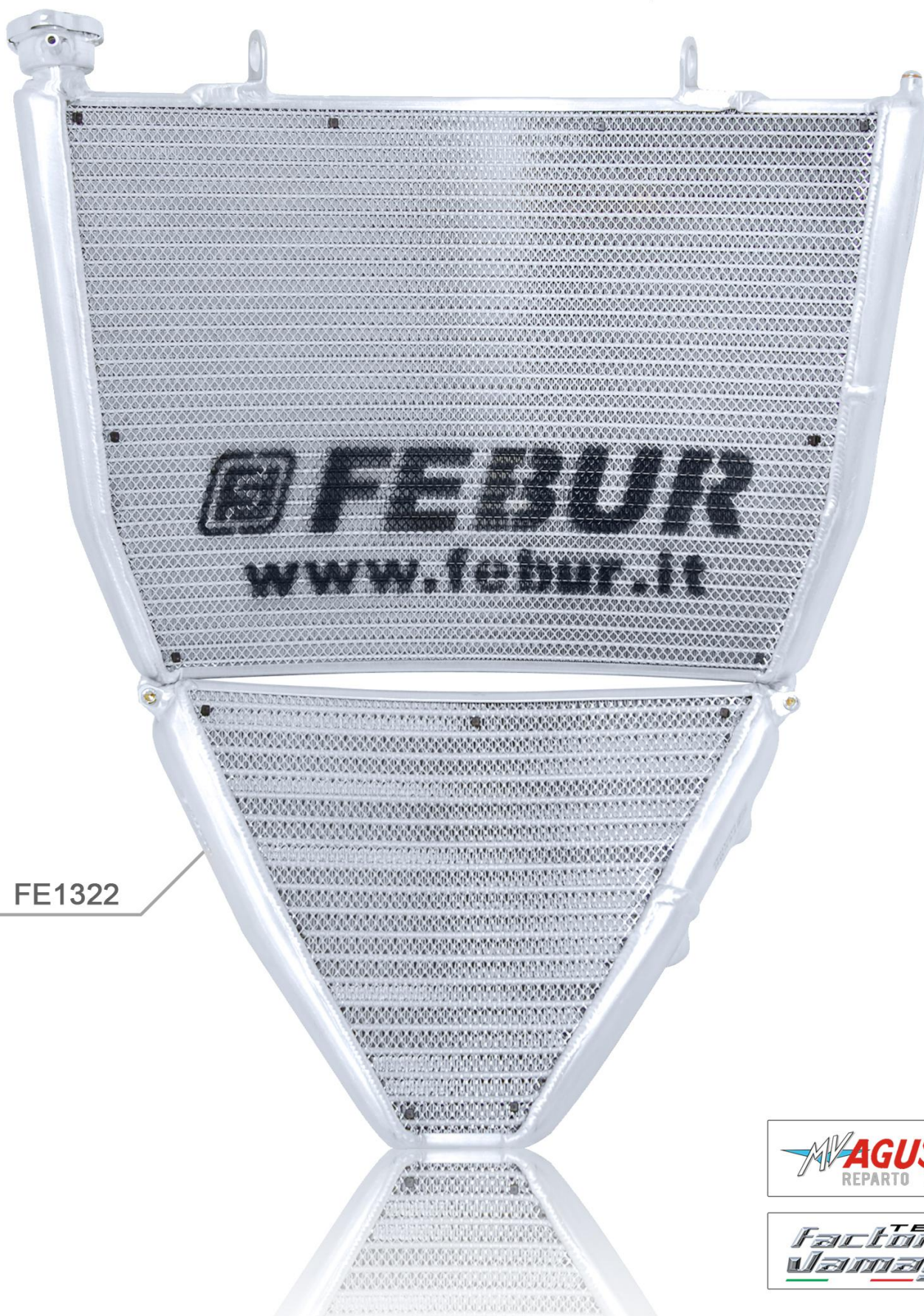

FE1322



YAMAHA YZF R6 2017

Radiatore completo acqua
Complete water radiator



FE1489



RADIATORI STOCK

BMW S 1000 RR/ HP4 2009-2017

Radiatore acqua aggiuntivo
Additional water radiator

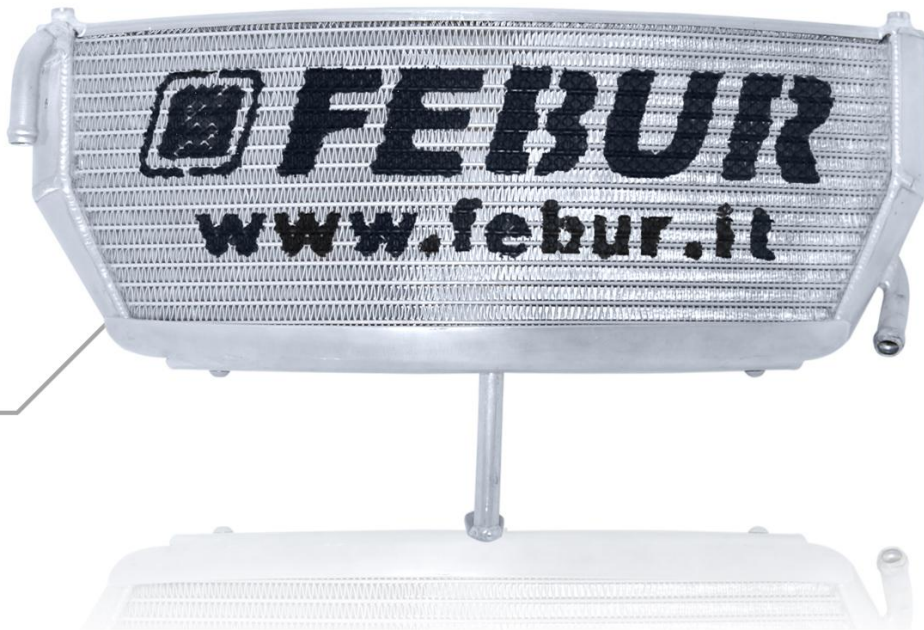

FE1259

DUCATI PANIGALE 899/ 959/ 1199/ 1299 2012-2017

Radiatore aggiuntivo acqua con kit elimina valvola
Additional water radiator with valve removal kit



FE1331

KAWASAKI NINJA 300 2013-2017

Radiatore acqua aggiuntivo
Additional water radiator

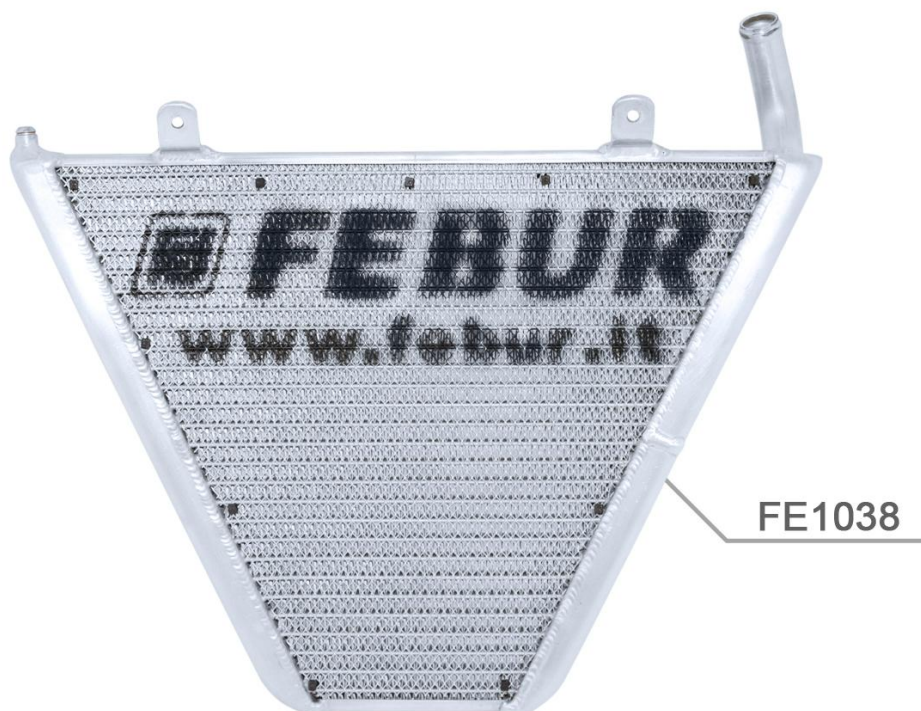

KAWASAKI ZX-10R 2016-2017

Radiatore acqua aggiuntivo
Additional water radiator



KTM RC 390 2015-2017

Radiatore acqua aggiuntivo
Additional water radiator

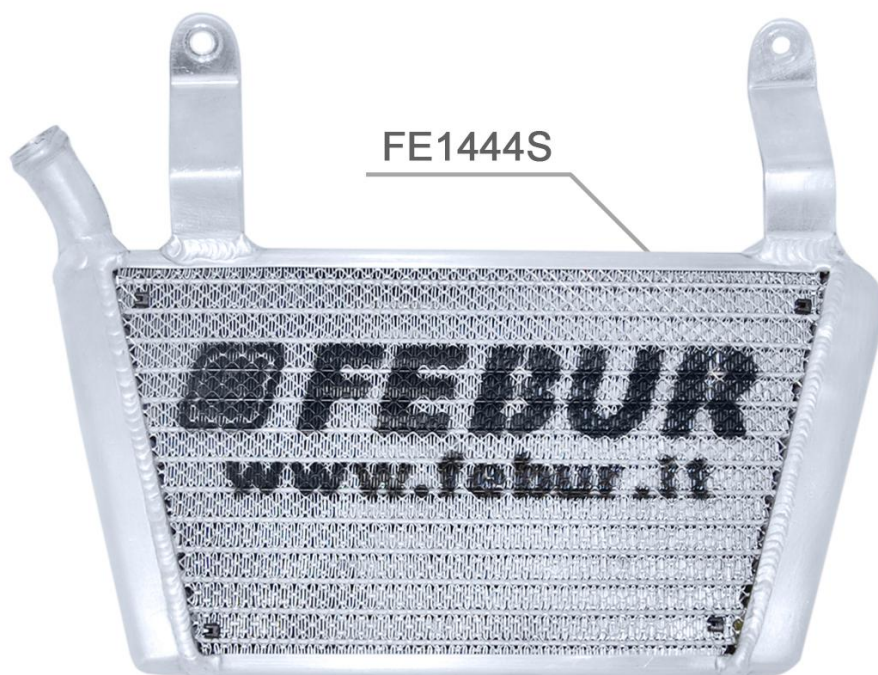

FE1444S



YAMAHA YZF R3 2015-2017

Radiatore acqua aggiuntivo
Additional water radiator



FE1399

FE1528



HONDA CRF 450 R 2017

Coppia radiatori acqua
Pair of water radiator

FE1477

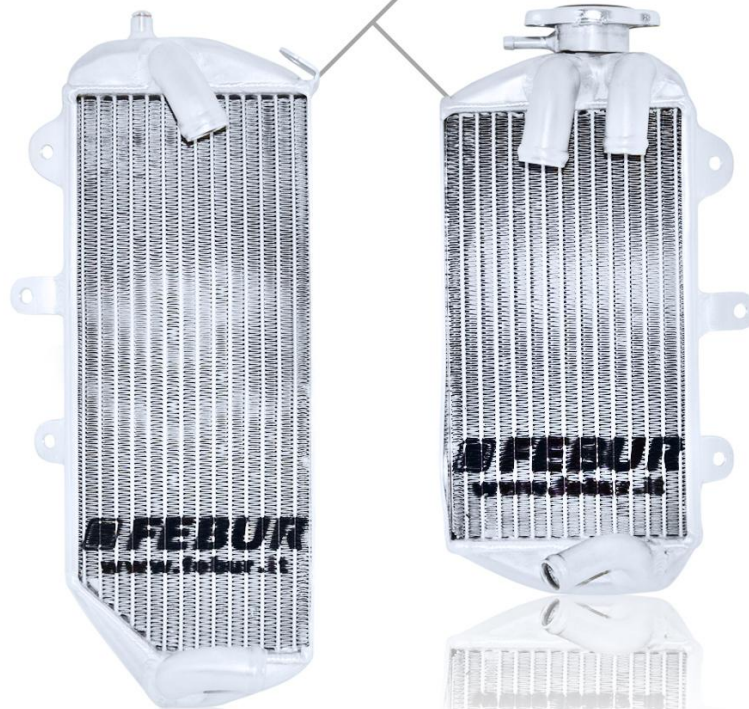

RedMoto
MOTOCROSS · ENDURO · SUPERMOTO · TRIAL

YAMAHA YZ 250/ 450 F 2014-2017

Coppia radiatori acqua
Pair of water radiator

FE1537

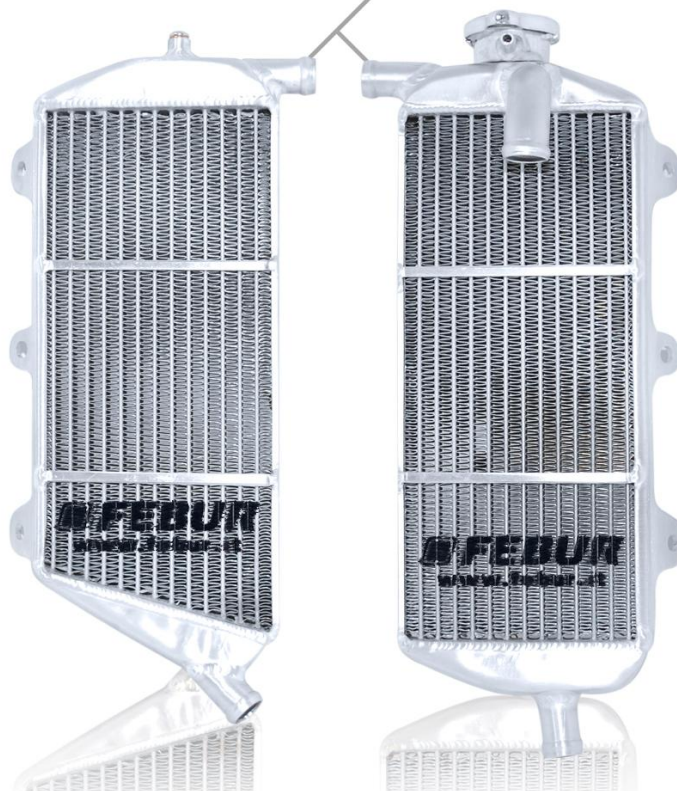

MX FONTARACING

HONDA

RedMoto

World Enduro Team



HONDA REDMOTO WORLD ENDURO TEAM

DAVIDE GUARNERI e DAVIDE SORECA

CAMPIONI ITALIANI ENDURO CATEGORIE E1 e EJ 2017

APRILIA

RSV 1000 2000-2003	RADIATORE ACQUA STRADA MAGGIORATO	FE181	1280,00€
RSV 1000 2000-2003	RADIATORE ACQUA RACING	FE282	1280,00€
RSV 1000 2004-2008	RADIATORE ACQUA E OLIO RACING (NO TUBI OLIO)	FE501	1570,00€
RSV4 2009-2017	RADIATORE ACQUA AGGIUNTIVO (OMOLOGATO GARE STOCK)	FE1076	470,00€
RSV4 2009-2017	RADIATORE ACQUA AGGIUNTIVO (OMOLOGATO GARE STOCK , CON TUBI IN SILICONE)	FE1076S	565,00€
RSV4 2009-2017	RADIATORE ACQUA E OLIO STRADA RACING MAGGIORATO (NO TUBI OLIO)	FE1077	1600,00€
RSV4 2009-2017	Y ELIMINA VALVOLA TERMOSTATICA	FE1330	150,00€

BMW

S 1000 RR 2009-2017	RADIATORE ACQUA AGGIUNTIVO (OMOLOGATO GARE STOCK)	FE1259	470,00€
S 1000 RR 2009-2017	RADIATORE ACQUA AGGIUNTIVO (OMOLOGATO GARE STOCK , CON TUBI IN SILICONE)	FE1259S	550,00€
S 1000 RR 2009-2017	RADIATORE ACQUA E OLIO RACING (NO TUBI OLIO)	FE1258	2000,00€
S 1000 RR 2009-2017	RADIATORE ACQUA E OLIO RACING (CON TUBI IN SILICONE, NO TUBI OLIO)	FE1258S	2080,00€

DUCATI

748 RACING/ 748 RS 1994-2002	RADIATORE ACQUA RACING	FE026	800,00€
748/ 916/ 996 1994-2002	RADIATORE ACQUA STRADA MAGGIORATO	FE150	600,00€
748/ 916/ 996 1994-2002	RADIATORE ACQUA STRADA RACING MAGGIORATO	FE160	700,00€
748/ 916/ 996 1994-2002	RADIATORE OLIO STRADA MAGGIORATO CON PUNTALE IN CARBONIO (NO TUBI)	FE161	450,00€
748 R/ 916 R 1994-2002	RADIATORE OLIO RACING MAGGIORATO CON PUNTALE IN CARBONIO (NO TUBI)	FE161	450,00€
916/ 996 RACING 1994-2002	RADIATORE ACQUA RACING	FE027	1280,00€
916/ 996 RACING 1994-2002	RADIATORE ACQUA EVOLUTION	FE290	1510,00€
998 S/ R 2002-2004	RADIATORE ACQUA STRADA RACING MAGGIORATO	FE291	1460,00€
998 RS 2002-2004	RADIATORE ACQUA RACING	FE332	1660,00€
998 S 2002-2004	RADIATORE OLIO STRADA MAGGIORATO (NO TUBI)	FE335	480,00€
998 R 2002-2004	RADIATORE OLIO RACING MAGGIORATO (NO TUBI)	FE336	480,00€
998 RS 2002-2004	RADIATORE OLIO RACING MAGGIORATO (NO TUBI)	FE485	480,00€
749 RS 2003-2006	RADIATORE ACQUA RACING	FE744	1570,00€
749 RS 2003-2006	RADIATORE OLIO RACING MAGGIORATO (NO TUBI)	FE752	646,00€
999 2003-2006	RADIATORE ACQUA E OLIO STRADA RACING MAGGIORATO (NO TUBI OLIO)	FE502	1675,00€
999 RS 2004	RADIATORE ACQUA RACING	FE503	1570,00€
999 RS 2004	RADIATORE OLIO RACING MAGGIORATO (NO TUBI)	FE504	550,00€
999 RS 2005-2007	RADIATORE ACQUA RACING	FE822	1570,00€
999 RS 2005-2007	RADIATORE OLIO RACING MAGGIORATO (NO TUBI)	FE824	570,00€
848/ 1098/ 1198 2007-2013	RADIATORE ACQUA RACING SPESSORE 30mm (NECESSARIO COD. FE1421)	FE745	1360,00€
848/ 1098/ 1198 2007-2013	RADIATORE ACQUA RACING SPESSORE 45mm (NECESSARIO COD. FE1421)	FE823	1490,00€
848/ 1098/ 1198 2007-2013	RADIATORE ACQUA RACING STRADA	FE1079	950,00€
848/ 1098/ 1198 2007-2013	RADIATORE ACQUA AGGIUNTIVO (OMOLOGATO GARE STOCK)	FE915	470,00€
848/ 1098/ 1198 2007-2013	RADIATORE ACQUA AGGIUNTIVO (OMOLOGATO GARE STOCK, COMPLETO DI TUBI SILICONICI)	FE915S	635,00€
848/ 1098/ 1198 2007-2013	RADIATORE OLIO RACING MAGGIORATO SPESSORE 30mm (NO TUBI)	FE753	550,00€
848/ 1098/ 1198 2007-2013	RADIATORE OLIO RACING MAGGIORATO SPESSORE 45mm (NO TUBI)	FE825	700,00€
848/ 1098/ 1198 2007-2013	SUPPORTO BATTERIA PER RADIATORI COD. FE745 E COD. FE823	FE1421	150,00€
1098 RS 2012	RADIATORE OLIO RACING MAGGIORATO (NO TUBI)	FE1327	600,00€
PANIGALE 899/ 1199/ 1299 2012-2017	KIT RADIATORE ACQUA AGGIUNTIVO STOCK (COMP. DI TUBI SILICONICI E ELIMINA VALVOLA)	FE1331	960,00€
PANIGALE 899/ 1199/ 1299 2012-2017	KIT TUBI STOCK (CON TUBI IN SILICONE E FASCETTE)	FE1312	95,00€
PANIGALE 899/ 1199/ 1299 2012-2017	KIT TUBI STOCK (SENZA TUBI IN SILICONE E FASCETTE)	FE1314	50,00€
PANIGALE 899/ 1199/ 1299 2012-2017	KIT RIMUOVI VALVOLA STOCK + TUBI STOCK (CON TUBI IN SILICONE E FASCETTE)	FE1313	185,00€
PANIGALE 899/ 1199/ 1299 2012-2017	KIT RADIATORE PUNTALE ACQUA E OLIO PER VALVOLA TERMOSTATICA ORIGINALE	FE1332	1120,00€
PANIGALE 899/ 1199/ 1299 2012-2017	KIT RADIATORE PUNTALE ACQUA E OLIO CON ELIMINA VALVOLA TERMOSTATICA	FE1333	1275,00€
PANIGALE 899/ 1199/ 1299 2012-2017	KIT RADIATORE PUNTALE ACQUA E OLIO PER VALV. TERMOSTATICA ORIGINALE CON VENTOLA	FE1469	1230,00€
PANIGALE 899/ 1199/ 1299 2012-2017	KIT RADIATORE PUNTALE ACQUA E OLIO CON ELIMINA VALVOLA TERMOSTATICA E VENTOLA	FE1470	1385,00€
PANIGALE 899/ 1199/ 1299 2012-2017	RADIA ACQUA STRADA RACING	FE1475	750,00€
PANIGALE 899/ 1199/ 1299 2012-2017	KIT RADIATORE COMPLETO ACQUA E OLIO (CON ELIMINA VALV., SUPP. BATT. E SUPP. RAD.)	FE1338	3600,00€
PANIGALE 1199 RS/ 1299 RS 2012-2017	RADIATORE ACQUA E OLIO RACING	FE1336	2880,00€
PANIGALE 1199 RS/ 1299 RS 2012-2017	KIT RADIATORE COMPLETO ACQUA E OLIO (CON ELIMINA VALV., SUPP. BATT. E SUPP. RAD.)	FE1337	3800,00€
PANIGALE 899/ 1199/ 1299 2012-2017	CONVOGLIATORE ARIA IN AVIOFIBRA PER RADIATORE COMPLETO FEBUR	FE1432	260,00€
SUPERSPORT SS 900 1998-2000	RADIATORE OLIO STRADA MAGGIORATO (NO TUBI)	FE164	350,00€
HYPERMOTARD 749/ 1100 2007-2012	RADIATORE OLIO STRADA MAGGIORATO (NO TUBI)	FE906	350,00€
MONSTER 400/ 600/ 750/ 800/ 900	RADIATORE OLIO STRADA MAGGIORATO (NO TUBI)	FE163	270,00€
MONSTER S4 2001-2003	RADIATORE ACQUA STRADA RACING MAGGIORATO	FE338	700,00€
MONSTER S4 2001-2003	RADIATORE OLIO STRADA MAGGIORATO (NO TUBI)	FE369	350,00€
MONSTER S4/ S4R/ S4RS 2001-2008	TUBO RACCORDO POMPA ACQUA IN ALLUMINIO	FE1304	28,90€

HONDA

CRF 250 R 2010-2013	COPPIA RADIATORI ACQUA RACING	FE1317	750,00€
CRF 250 R 2010-2013	KIT RADIATORI ACQUA E OLIO RACING (COPPIA, CONDI SCAMBIATORE DI CALORE E TUBI)	FE1347	990,00€
CRF 250 R 2014-2017	COPPIA RADIATORI ACQUA RACING	FE1345	750,00€
CRF 450 R 2002-2004	COPPIA RADIATORI ACQUA RACING	FE398	700,00€
CRF 450 R 2013-2014	COPPIA RADIATORI ACQUA RACING	FE1346	750,00€
CRF 450 R 2015-2016	COPPIA RADIATORI ACQUA RACING	FE1344	750,00€
CRF 450 R 2017	COPPIA RADIATORI ACQUA RACING	FE1477	750,00€
CBR 600 F4 1999-2002	RADIATORE ACQUA STRADA MAGGIORATO	FE295	1180,00€
CBR 600 F4 1999-2002	RADIATORE ACQUA STRADA EVOLUTION	FE366	1360,00€
CBR 600 RR 2003-2004	RADIATORE ACQUA RACING	FE407	1450,00€
CBR 600 RR 2005-2006	RADIATORE ACQUA RACING	FE586	1450,00€
CBR 600 RR 2007-2017	RADIATORE ACQUA RACING	FE746	1450,00€
CBR 600 RR 2007-2017	RADIATORE ACQUA E OLIO RACING (OLIO POSIZIONATO DIETRO, NO TUBI OLIO)	FE1456	1890,00€
CBR 600 RR 2007-2017	RADIATORE ACQUA AGGIUNTIVO (OMOLOGATO GARE STOCK)	FE916	470,00€

CBR 600 RR 2007-2017	RADIATORE ACQUA AGGIUNTIVO (OMOLOGATO GARE STOCK, COMPLETO DI TUBI SILICONICI)	FE916S	515,00€
CBR 600 RR 2007-2017	FLANGIA SCAMBIATORE DI CALORE	FE1261	270,00€
CBR 600 RR 2007-2017	VITE SCAMBIATORE CALORE	FE1457	65,00€
CBR 929 RR 2000-2001	RADIATORE ACQUA STRADA MAGGIORATO	FE263	700,00€
CBR 929 RR 2000-2001	RADIATORE ACQUA RACING	FE283	1000,00€
CBR 954 RR 2002-2003	RADIATORE ACQUA RACING (SOLO CON COLLETTORI TEAM RUMI)	FE409	1460,00€
CBR 1000 RR 2004-2007	RADIATORE ACQUA RACING	FE497	1570,00€
CBR 1000 RR 2008-2016	RADIATORE ACQUA RACING	FE826	1600,00€
CBR 1000 RR 2008-2016	RADIATORE ACQUA RACING (COMPLETO DI TUBI SILICONICI)	FE826S	1670,00€
CBR 1000 RR 2008-2016	RADIATORE ACQUA E OLIO RACING (OLIO POSIZIONATO DIETRO AL RADIATORE, NO TUBI OLIO)	FE1016	1990,00€
CBR 1000 RR 2008-2016	RADIATORE ACQUA AGGIUNTIVO (PUNTALE SOLO CON SCARICHI SUPERBIKE)	FE917	490,00€
CBR 1000 RR 2008-2016	RADIATORE ACQUA AGGIUNTIVO(PUNTALE SOLO CON SCARICHI SUPERBIKE, CON TUBI SILICONICI)	FE917S	555,00€
CBR 1000 RR 2008-2016	RADIATORE ACQUA AGGIUNTIVO EVO (OMOLOGATO GARE STOCK)	FE1068	490,00€
CBR 1000 RR 2008-2016	RADIATORE ACQUA AGGIUNTIVO (OMOLOGATO GARE STOCK, COMPLETO DI TUBI SILICONICI)	FE1068S	575,00€
CBR 1000 RR 2008-2016	FLANGIA SCAMBIATORE DI CALORE	FE1261	270,00€
CBR 1000 RR 2008-2016	VITE SCAMBIATORE CALORE	FE1457	65,00€
CBR 1000 RR 2017	RADIATORE ACQUA RACING		PROSSIMAMENTE
CBR 1000 RR 2017	RADIATORE ACQUA AGGIUNTIVO (OMOLOGATO GARE STOCK)		PROSSIMAMENTE
CRF 1000 L AFRICA TWIN 2016-2017	COPPIA RADIATORI ACQUA RACING	FE1476	850,00€
VTR 1000 SP1/ SP2 2000-2006	RADIATORE ACQUA RACING	FE265	1340,00€
MOTO 3	FLANGIA SCAMBIATORE DI CALORE	FE1307	140,00€
MOTO 2	FLANGIA SCAMBIATORE DI CALORE	FE1261	270,00€
MOTO 2	VITE SCAMBIATORE CALORE	FE1457	65,00€
KAWASAKI			
NINJA 250/ 300 R 2008-2017	RADIATORE ACQUA AGGIUNTIVO (OMOLOGATO GARE STOCK)	FE1038	500,00€
NINJA 250/ 300 R 2008-2017	RADIATORE ACQUA AGGIUNTIVO (OMOLOGATO GARE STOCK, COMPLETO DI TUBI SILICONICI)	FE1038S	525,00€
ZX-6R 600/ 636 2000-2002	RADIATORE ACQUA STRADA MAGGIORATO	FE292	800,00€
ZX-6R 600/ 636 2000-2002	RADIATORE ACQUA RACING	FE267	1280,00€
ZX-6R 600/ 636 2003-2004	RADIATORE ACQUA RACING	FE411	1450,00€
ZX-6R 600/ 636 2005-2006	RADIATORE ACQUA RACING	FE588	1470,00€
ZX-6R 600 2007-2008	RADIATORE ACQUA RACING	FE748	1470,00€
ZX-6R 600 2007-2008	RADIATORE ACQUA AGGIUNTIVO (OMOLOGATO GARE STOCK)	FE947	480,00€
ZX-6R 600 2007-2008	RADIATORE ACQUA AGGIUNTIVO (OMOLOGATO GARE STOCK, COMPLETO DI TUBI SILICONICI)	FE947S	580,00€
ZX-6R 600 2009-2017	RADIATORE ACQUA RACING	FE1326	1470,00€
ZX-6R 600 2009-2017	RADIATORE ACQUA RACING (COMPLETO DI TUBI SILICONICI)	FE1326S	1525,00€
ZX-6R 600 2009-2017	RADIATORE ACQUA AGGIUNTIVO (OMOLOGATO GARE STOCK)	FE1039	470,00€
ZX-6R 600 2009-2017	RADIATORE ACQUA AGGIUNTIVO (OMOLOGATO GARE STOCK, COMPLETO DI TUBI SILICONICI)	FE1039S	563,00€
ZX-9R 2000-2001	RADIATORE ACQUA STRADA MAGGIORATO	FE268	800,00€
ZX-9R 2000-2001	RADIATORE ACQUA RACING	FE284	1280,00€
ZX-10R 2004-2005	RADIATORE ACQUA RACING	FE498	1570,00€
ZX-10R 2006-2007	RADIATORE ACQUA RACING	FE591	1570,00€
ZX-10R 2008-2010	RADIATORE ACQUA RACING	FE827	1600,00€
ZX-10R 2008-2010	RADIATORE ACQUA AGGIUNTIVO (OMOLOGATO GARE STOCK)	FE919	470,00€
ZX-10R 2008-2010	RADIATORE ACQUA AGGIUNTIVO (OMOLOGATO GARE STOCK, COMPLETO DI TUBI SILICONICI)	FE919S	500,00€
ZX-10R 2011-2015	RADIATORE ACQUA RACING	FE1297	1650,00€
ZX-10R 2011-2015	RADIATORE ACQUA RACING (COMPLETO DI TUBI SILICONICI)	FE1297S	1745,00€
ZX-10R 2011-2015	RADIATORE ACQUA AGGIUNTIVO (OMOLOGATO GARE STOCK)	FE1298	490,00€
ZX-10R 2011-2015	RADIATORE ACQUA AGGIUNTIVO (OMOLOGATO GARE STOCK, COMPLETO DI TUBI SILICONICI)	FE1298S	595,00€
ZX-10R 2016-2017	RADIATORE ACQUA RACING	FE1396	1650,00€
ZX-10R 2016-2017	RADIATORE ACQUA RACING (COMPLETO DI TUBI SILICONICI)	FE1396S	1770,00€
ZX-10R 2016-2017	RADIATORE ACQUA AGGIUNTIVO (OMOLOGATO GARE STOCK)	FE1397	490,00€
ZX-10R 2016-2017	RADIATORE ACQUA AGGIUNTIVO (OMOLOGATO GARE STOCK, COMPLETO DI TUBI SILICONICI)	FE1397S	595,00€
KTM			
SX 250 F 2011-2015	COPPIA RADIATORI ACQUA RACING	FE1348	750,00€
RC 390 2015-2017	RADIATORE ACQUA AGGIUNTIVO (OMOLOGATO GARE STOCK, COMPLETO DI TUBI SILICONICI)	FE1444S	530,00€
MV AGUSTA			
F3 675/ 800 2012-2017	RADIATORE ACQUA E OLIO RACING (CON N.2 NIPPLI E STAFFA FERMA TUBI)	FE1322	2000,00€
F3 675/ 800 2012-2017	RADIATORE ACQUA E OLIO RACING (COMPLETO DI TUBI SILICONICIE KIT OLIO)	FE1322S	2310,00€
F3 675/ 800 2012-2017	NIPPLIO A DUE OR PER TUBI OLIO	FE1321	14,00€
F3 675/ 800 2012-2017	TUBO TESTA MANDATA ACQUA IN ALLUMINIO	FE1479	135,00€
F4 750 1998-2003	RADIATORE ACQUA STRADA/ RACING	FE266	1240,00€
F4 1000 2004-2009	RADIATORE ACQUA RACING	FE587	1470,00€
F4 1000 2004-2009	RADIATORE ACQUA E OLIO RACING (NO TUBI OLIO)	FE747	1990,00€
F4 1000 2010-2017	RADIATORE ACQUA RACING	FE1415	1400,00€
F4 1000 2010-2017	RADIATORE ACQUA E OLIO RACING (NO TUBI OLIO)	FE1424	2000,00€
SUZUKI			
GSX-R 600/ 750 1996-2000	RADIATORE ACQUA RACING	FE285	1000,00€
GSX-R 600/ 750 2001-2003	RADIATORE ACQUA STRADA MAGGIORATO	FE269	800,00€
GSX-R 600/ 750 2001-2003	RADIATORE ACQUA RACING	FE287	1450,00€
GSX-R 600/ 750 2006-2007	RADIATORE ACQUA RACING CORTO (PER SCARICO ORIGINALE)	FE410	1150,00€
GSX-R 600/ 750 2006-2007	RADIATORE ACQUA RACING LUNGO (NON MONTA CON SCARICO ORIGINALE)	FE406	1450,00€
GSX-R 600/ 750 2008-2010	RADIATORE ACQUA RACING	FE828	1450,00€
GSX-R 600/ 750 2008-2010	RADIATORE ACQUA AGGIUNTIVO (SOLO CON SCARICO AKRAPOVIC)	FE920	470,00€
GSX-R 600/ 750 2008-2010	RADIATORE ACQUA AGGIUNTIVO (SOLO CON SCARICO AKRAPOVIC, COMPLETO TUBI SILICONICI)	FE920S	530,00€
GSX-R 600/ 750 2011-2016	RADIATORE ACQUA RACING	FE1341	1500,00€
GSX-R 600/ 750 2011-2017	RADIATORE ACQUA RACING (COMPLETO DI TUBI SILICONICI)	FE1341S	1575,00€

GSX-R 600/ 750 2011-2017	RADIATORE ACQUA AGGIUNTIVO (OMOLOGATO GARE STOCK)	FE1315	470,00€
GSX-R 600/ 750 2011-2017	RADIATORE ACQUA AGGIUNTIVO (OMOLOGATO GARE STOCK, COMPLETO DI TUBI SILICONICI)	FE1315S	510,00€
GSX-R 1000 2001-2002	RADIATORE ACQUA STRADA MAGGIORATO	FE217	800,00€
GSX-R 1000 2001-2002	RADIATORE ACQUA RACING	FE293	1000,00€
GSX-R 1000 2003-2004	RADIATORE ACQUA E OLIO RACING (NO TUBI OLIO)	FE413	1680,00€
GSX-R 1000 2005-2006	RADIATORE ACQUA E OLIO RACING (COMPLETO DI TUBI OLIO)	FE589	1680,00€
GSX-R 1000 2007-2008	RADIATORE ACQUA E OLIO RACING (NO TUBI OLIO)	FE749	1680,00€
GSX-R 1000 2007-2008	RADIATORE ACQUA AGGIUNTIVO (OMOLOGATO GARE STOCK)	FE907	470,00€
GSX-R 1000 2007-2008	RADIATORE ACQUA AGGIUNTIVO (OMOLOGATO GARE STOCK, COMPLETO DI TUBI SILICONICI)	FE907S	500,00€
GSX-R 1000 2009-2016	RADIATORE ACQUA E OLIO RACING (NO TUBI OLIO)	FE1028	1750,00€
GSX-R 1000 2009-2016	RADIATORE ACQUA AGGIUNTIVO (OMOLOGATO GARE STOCK)	FE1029	470,00€
GSX-R 1000 2009-2016	RADIATORE ACQUA AGGIUNTIVO (OMOLOGATO GARE STOCK, COMPLETO DI TUBI SILICONICI)	FE1029S	540,00€
GSX-R 1000 2017	RADIATORE ACQUA E OLIO RACING (NO TUBI OLIO)	FE1485	1850,00€
TL 1000 R 1998-2003	PROLUNGA RADIATORE ORIGINALE	FE297	550,00€
TRIUMPH			
DAYTONA 675 2006-2012	RADIATORE ACQUA RACING	FE1032	1470,00€
DAYTONA 675 2006-2012	RADIATORE ACQUA E OLIO RACING (NO TUBI OLIO)	FE1004	1990,00€
YAMAHA			
WR 250 F 2007-2012	COPPIA RADIATORI ACQUA RACING	FE1291	700,00€
WR 450 F 2004	COPPIA RADIATORI ACQUA RACING	FE590	700,00€
YZ 250/ 450 F 2014-2017	COPPIA RADIATORI ACQUA RACING	FE1537	750,00€
YZF R3 2015-2017	RADIATORE ACQUA AGGIUNTIVO (SOLO PER CARENE PLASTIC BIKE, OMOLOGATO GARE STOCK)	FE1399	470,00€
YZF R3 2015-2017	RADIATORE ACQUA AGGIUNTIVO (SOLO PER CARENE PLASTIC BIKE, COMPLETO DI TUBI SILICONICI)	FE1399S	520,00€
YZF R3 2015-2017	RADIATORE ACQUA AGGIUNTIVO (OMOLOGATO GARE STOCK)	FE1528	470,00€
YZF R3 2015-2017	RADIATORE ACQUA AGGIUNTIVO (OMOLOGATO GARE STOCK, COMPLETO DI TUBI SILICONICI)	FE1528S	520,00€
T-MAX 530 2012-2016	RADIATORI ACQUA STRADA MAGGIORATO (COMPLETO DI VENTOLA)	FE1363	658,00€
T-MAX 530 2012-2016	RADIATORI ACQUA STRADA MAGGIORATO (COMPLETO DI TUBI SILICONICI E VENTOLA)	FE1363S	685,00€
YZF R6 1998-2002	RADIATORE ACQUA STRADA MAGGIORATO	FE167	700,00€
YZF R6 1998-2002	RADIATORE ACQUA EVOLUTION 2	FE367	1460,00€
YZF R6 2003-2005	RADIATORE ACQUA RACING	FE415	1460,00€
YZF R6 2006-2007	RADIATORE ACQUA RACING	FE592	1460,00€
YZF R6 2008-2016	RADIATORE ACQUA RACING	FE830	1460,00€
YZF R6 2008-2016	RADIATORE ACQUA RACING (COMPLETO DI TUBI SILICONICI)	FE830S	1570,00€
YZF R6 2008-2016	RADIATORE ACQUA AGGIUNTIVO (OMOLOGATO GARE STOCK)	FE922	470,00€
YZF R6 2008-2016	RADIATORE ACQUA AGGIUNTIVO (OMOLOGATO GARE STOCK, COMPLETO DI TUBI SILICONICI)	FE922S	510,00€
YZF R6 2017	RADIATORE ACQUA RACING	FE1489	1480,00€
YZF R6 2017	RADIATORE ACQUA RACING (COMPLETO DI TUBI SILICONICI)	FE1489S	1570,00€
YZF R6 2017	RADIATORE ACQUA AGGIUNTIVO (OMOLOGATO GARE STOCK)	FE1491	470,00€
YZF R6 2017	RADIATORE ACQUA AGGIUNTIVO (OMOLOGATO GARE STOCK, COMPLETO DI TUBI SILICONICI)	FE1491S	535,00€
XT 660 R/ X/ Z 2004-2016	RADIATORE ACQUA RACING	FE751	600,00€
XT 660 R/ X/ Z 2004-2016	RADIATORE ACQUA RACING (COMPLETO DI TUBI SILICONICI)	FE751S	675,00€
YZF R7 1999-2002	RADIATORE ACQUA RACING	FE169	2226,00€
YZF R1 1999-2001	RADIATORE ACQUA STRADA MAGGIORATO	FE165	830,00€
YZF R1 1999-2001	RADIATORE ACQUA RACING	FE272	1250,00€
YZF R1 2002-2003	RADIATORE ACQUA RACING	FE368	1650,00€
YZF R1 2004-2006	RADIATORE ACQUA RACING	FE499	1570,00€
YZF R1 2004-2006	RADIATORE ACQUA AGGIUNTIVO (OMOLOGATO GARE STOCK)	FE948	470,00€
YZF R1 2004-2006	RADIATORE ACQUA AGGIUNTIVO (OMOLOGATO GARE STOCK, COMPLETO DI TUBI SILICONICI)	FE948S	520,00€
YZF R1 2007-2008	RADIATORE ACQUA RACING	FE750	1640,00€
YZF R1 2007-2008	RADIATORE ACQUA AGGIUNTIVO (OMOLOGATO GARE STOCK)	FE908	470,00€
YZF R1 2007-2008	RADIATORE ACQUA AGGIUNTIVO (OMOLOGATO GARE STOCK, COMPLETO DI TUBI SILICONICI)	FE908S	530,00€
YZF R1 2009-2014	RADIATORE ACQUA RACING	FE1030	1640,00€
YZF R1 2009-2014	RADIATORE ACQUA RACING (COMPLETO DI TUBI SILICONICI)	FE1030S	1720,00€
YZF R1 2009-2014	RADIATORE ACQUA AGGIUNTIVO EVOLUTION 2 (OMOLOGATO GARE STOCK)	FE1069	520,00€
YZF R1 2009-2014	RADIATORE ACQUA AGGIUNTIVO EVOLUTION 2 (OMOLOGATO GARE STOCK, CON TUBI SILICONICI)	FE1069S	615,00€
YZF R1/ R1M 2015-2017	RADIATORE ACQUA E OLIO RACING (NO TUBI OLIO)	FE1367	1840,00€
YZF R1/ R1M 2015-2017	RADIATORE ACQUA E OLIO RACING (COMPLETO DI TUBI SILICONICI E KIT OLIO)	FE1367S	2150,00€
YZF R1/ R1M 2015-2017	RADIATORE OLIO PUNTALE (TUBI OLIO ORIGINALI)	FE1493	550,00€
FZ1 2006-2012	RADIATORE ACQUA AGGIUNTIVO	FE1045	470,00€
FZ1 2006-2012	RADIATORE ACQUA AGGIUNTIVO (COMPLETO DI TUBI SILICONICI)	FE1045S	520,00€
ACCESSORI			
	TAPPO RADIATORE RACING 1,5bar	FE793	14,00€
	TAPPO RADIATORE RACING1,8bar	FE1302	14,00€
	TAPPO RADIATORE RACING 2,0bar	FE831	14,00€
	TAPPO RADIATORE RACING OVALE 1,8bar	FE1364	20,00€
	TAPPO RADIATORE RACING OVALE 2,0bar	FE1365	20,00€
	RETE PROTEZIONE RADIATORE IN ALLUMINIO 33x33cm	FE1072	2,50€
	RETE PROTEZIONE RADIATORE IN ACCIAIO 33x33cm	FE1073	4,00€
	RETE PROTEZIONE RADIATORE IN ALLUMINIO 50x50cm	FE1070	5,00€
	RETE PROTEZIONE RADIATORE IN ACCIAIO 50x50cm	FE1071	11,00€
	RETE PROTEZIONE RADIATORE IN ALLUMINIO100x100cm	FE923	15,00€
	RETE PROTEZIONE RADIATORE IN ACCIAIO 100x100cm	FE1074	35,00€
	FASCETTA OETIKER DIAMETRO 21mm	FE1369	0,70€
	FASCETTA OETIKER DIAMETRO 30mm	FE1370	1,00€
	FASCETTA OETIKER DIAMETRO 34,5mm	FE1371	1,00€
	FASCETTA OETIKER DIAMETRO 36,1mm	FE1372	1,00€
	PINZA SPECIFICA OETIKER	FE1445	25,00€
	PINZA SPECIFICA A 90° OETIKER	FE1446	70,00€



BARNI RACING TEAM
MICHELE PIRRO
CAMPIONE ITALIANO SUPERBIKE CIV 2015 e 2017

FORCELLONI RACING

FORCELLONI DI NOSTRA PRODUZIONE, PROGETTATI CON I TEAM DEL MONDIALE SUPERBIKE, REALIZZATI IN LEGA DI ALLUMINIO E ASSEMBLATI CON SALDATURE A TIG O, SOLO PER DUCATI, CON FUSIONI IN LEGA DI MAGNESIO. L'ALLEGGERIMENTO E L'EVOLUZIONE DELLA STRUTTURA GARANTISCONO MIGLIORE MANOVRABILITÀ E SENSIBILITÀ SUL POSTERIORE.

IL MAGNESIO POSSIEDE IL MIGLIOR RAPPORTO PESO/RESISTENZA TRA TUTTI I METALLI COMUNEMENTE UTILIZZATI, INOLTRE, GRAZIE ALL'UTILIZZO DI LEGHE SPECIALI, RAGGIUNGE UN'ELEVATA RESISTENZA ALLA CORROSIONE E ALLE ALTE TEMPERATURE ED UN ECCELLENTE ASSORBIMENTO DELLE VIBRAZIONI ALLE QUALI IL FORCELLONE È SOTTOPOSTO DURANTE CONSECUTIVI CAMBI DI DIREZIONE DELLA MOTO.

SWINGARM OF OUR PRODUCTION, DESIGNED WITH TEAMS OF SUPERBIKE WORLD CHAMPIONSHIP, MADE WITH ALUMINIUM ALLOY AND ASSEMBLED USING THE TIG WELDING OR, ONLY FOR DUCATI, WITH MAGNESIUM CASTING.

THE LIGHTWEIGHT AND THE EVOLVED STRUCTURE ASSURE BETTER MANEUVERABILITY AND REAR SENSIBILITY.

MAGNESIUM HAVE THE BEST WEIGHT/RESISTANCE RATIO BETWEEN ALL THE METALS COMMONLY USED, MOREOVER, THANKS TO SPECIAL ALLOY, ACHIEVE HIGH RESISTANCE TO CORROSION AND HEAT, ALSO CAN GREATLY ABSORB THE VIBRATIONS THAT THE SWINGARM MUST BEAR DURING THE SUDDEN DIRECTION CHANGES OF THE MOTORBIKE.



DUCATI 748/ 916/ 996/ 998 1994-2004

Kit forcellone monobraccio racing in magnesio
Kit magnesium racing monoswingarm

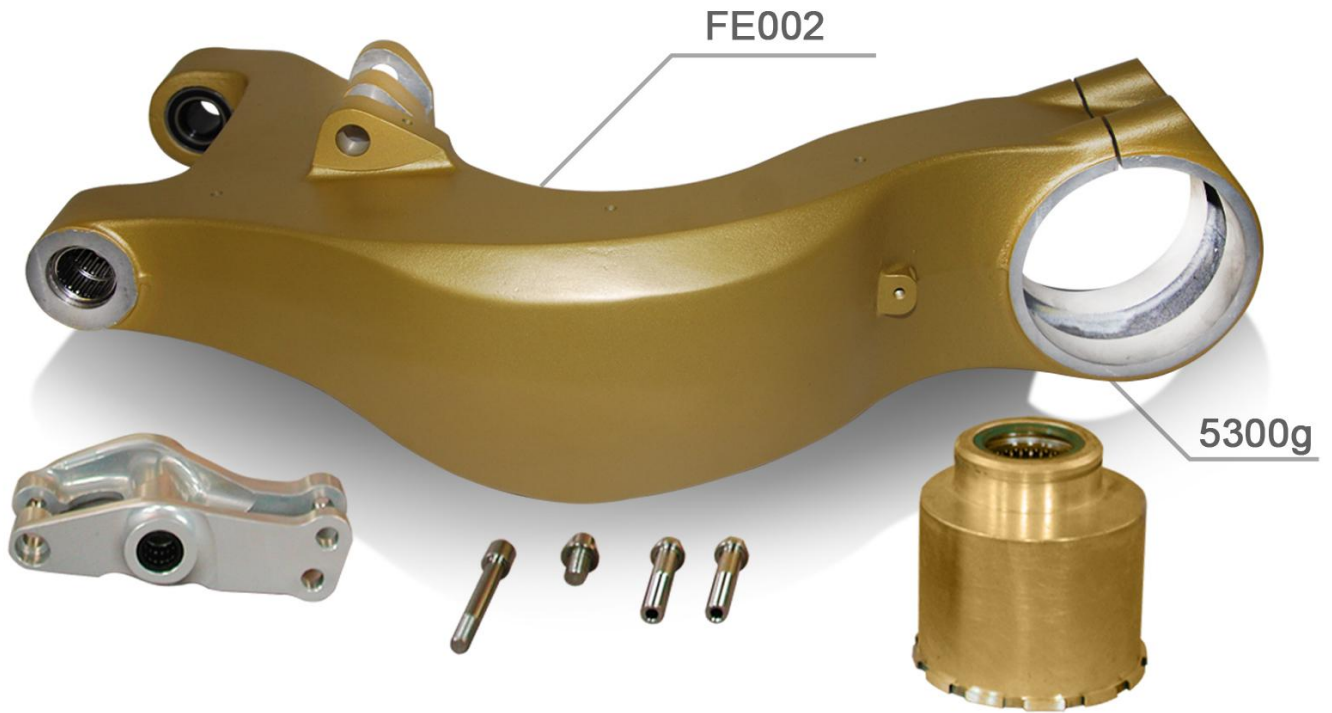

DUCATI 848/ 1098/ 1198 2007-2013

Kit forcellone monobraccio racing in magnesio
Kit magnesium racing monoswingarm



KAWASAKI ZX-10R 2016-2017

Kit forcellone racing in alluminio
Kit aluminium racing swingarm



YAMAHA YZF R1/ R1M 2015-2017

Kit forcellone racing in alluminio
Kit aluminium racing swingarm



DUCATI			
851/ 888 1987-1993	KIT FORCELLONE MONOBRACCIO IN ALLUMINIO	FE039	1990,00€
851/ 888 1987-1993	KIT FORCELLONE MONOBRACCIO IN ALLUMINIO SOLO PARTI FEBUR	FE274	1010,00€
851/ 888 1987-1993	KIT FORCELLONE MONOBRACCIO IN MAGNESIO	FE040	2462,25€
851/ 888 1987-1993	KIT FORCELLONE MONOBRACCIO IN MAGNESIO SOLO PARTI FEBUR	FE275	1433,25€
851/ 888 1987-1993	FORCELLONE MONOBRACCIO NUDO IN ALLUMINIO	FE041	438,99€
851/ 888 1987-1993	FORCELLONE MONOBRACCIO NUDO IN MAGNESIO	FE042	732,08€
748/ 916/ 996/ 998 1994-2004	KIT FORCELLONE RACING IN MAGNESIO	FE001	1890,00€
748/ 916/ 996/ 998 1994-2004	KIT FORCELLONE RACING IN MAGNESIO COMPLETO DI CUSCINETTI	FE002	2000,00€
748/ 916/ 996/ 998 1994-2004	KIT FORCELLONE RACING IN MAGNESIO CON CAPRIATA	FE340	2030,00€
748/ 916/ 996/ 998 1994-2004	KIT FORCELLONE RACING IN MAGNESIO CON CAPRIATA CON CUSCINETTI	FE341	2140,00€
748/ 916/ 996/ 998 1994-2004	FORCELLONE RACING IN MAGNESIO	FE003	1150,00€
748/ 916/ 996/ 998 1994-2004	FORCELLONE RACING IN MAGNESIO COMPLETO DI CUSCINETTI	FE004	1260,00€
748/ 916/ 996/ 998 1994-2004	FORCELLONE RACING IN MAGNESIO CON CAPRIATA	FE443	1290,00€
748/ 916/ 996/ 998 1994-2004	FORCELLONE RACING IN MAGNESIO CON CAPRIATA CON CUSCINETTI	FE444	1400,00€
748/ 916/ 996/ 998 1994-2004	PARACATENA IN CARBONIO AUTOCLAVE	CA182	106,40€
748/ 916/ 996/ 998 1994-2004	PROTEZIONE FORCELLONE IN CARBONIO AUTOCLAVE	CA848	163,40€
749/ 999 2003-2006	KIT FORCELLONE MONOBRACCIO IN MAGNESIO CON CAPRIATA	FE346	2400,00€
749/ 999 2003-2006	KIT FORCELLONE MONOBRACCIO IN MAGNESIO CON CAPRIATA SOLO PARTI FEBUR	FE347	1700,00€
848/ 1098/ 1198 2007-2013	KIT FORCELLONE RACING IN MAGNESIO COMPLETO DI CUSCINETTI	FE797	2800,00€
848/ 1098/ 1198 2007-2013	FORCELLONE RACING IN MAGNESIO COMPLETO DI CUSCINETTI	FE798	2200,00€
MONSTER 400/ 600/ 750/ 800/ 900	KIT FORCELLONE MONOBRACCIO IN ALLUMINIO	FE039	1990,00€
MONSTER 400/ 600/ 750/ 800/ 900	KIT FORCELLONE MONOBRACCIO IN ALLUMINIO SOLO PARTI FEBUR	FE274	1010,00€
MONSTER 400/ 600/ 750/ 800/ 900	KIT FORCELLONE MONOBRACCIO IN MAGNESIO	FE040	2462,25€
MONSTER 400/ 600/ 750/ 800/ 900	KIT FORCELLONE MONOBRACCIO IN MAGNESIO SOLO PARTI FEBUR	FE275	1433,25€
MONSTER 400/ 600/ 750/ 800/ 900	FORCELLONE MONOBRACCIO NUDO IN ALLUMINIO	FE041	464,81€
MONSTER 400/ 600/ 750/ 800/ 900	FORCELLONE MONOBRACCIO NUDO IN MAGNESIO	FE042	732,08€
MONSTER S4 2001-2003	KIT FORCELLONE MONOBRACCIO IN ALLUMINIO	FE357	1615,00€
MONSTER S4 2001-2003	KIT FORCELLONE MONOBRACCIO IN ALLUMINIO SOLO PARTI FEBUR	FE358	635,00€
MONSTER S4 2001-2003	KIT FORCELLONE MONOBRACCIO IN MAGNESIO	FE359	2068,50€
MONSTER S4 2001-2003	KIT FORCELLONE MONOBRACCIO IN MAGNESIO SOLO PARTI FEBUR	FE360	997,50€
MONSTER S4 2001-2003	FORCELLONE MONOBRACCIO NUDO IN ALLUMINIO	FE361	516,46€
MONSTER S4 2001-2003	FORCELLONE MONOBRACCIO NUDO IN MAGNESIO	FE362	813,42€
SS SUPERSPORT 900/ 1000 1998-2006	KIT FORCELLONE MONOBRACCIO IN ALLUMINIO	FE119	2190,00€
SS SUPERSPORT 900/ 1000 1998-2006	KIT FORCELLONE MONOBRACCIO IN ALLUMINIO SOLO PARTI FEBUR	FE276	1210,00€
SS SUPERSPORT 900/ 1000 1998-2006	KIT FORCELLONE MONOBRACCIO IN MAGNESIO	FE120	2672,25€
SS SUPERSPORT 900/ 1000 1998-2006	KIT FORCELLONE MONOBRACCIO IN MAGNESIO SOLO PARTI FEBUR	FE277	1643,25€
SS SUPERSPORT 900/ 1000 1998-2006	FORCELLONE MONOBRACCIO NUDO IN ALLUMINIO	FE121	438,99€
SS SUPERSPORT 900/ 1000 1998-2006	FORCELLONE MONOBRACCIO NUDO IN MAGNESIO	FE122	732,08€
SS SUPERSPORT 900 1998-2000	FORCELLONE RACING IN ALLUMINIO	FE483	2180,00€
UNIVERSALE	VERNICIATURA ORO FORCELLONE RACING IN MAGNESIO	FE1463	190,00€
UNIVERSALE	VERNICIATURA NERA FORCELLONE RACING IN MAGNESIO	FE1464	140,00€
KAWASAKI			
ZX-10R 2011-2015	FORCELLONE IN ALLUMINIO RACING (COMPLETO DI CURSORI, PERNO D. 28 E DADO)	FE1310	3380,00€
ZX-10R 2011-2015	FORCELLONE IN ALLUMINIO RACING NUDO	FE1309	2860,00€
ZX-10R 2011-2015	FORCELLONE IN ALLUMINIO RACING (COMPLETO PER MONTAGGIO RUOTA ORIGINALE)	FE1392	3310,00€
ZX-10R 2016-2017	FORCELLONE IN ALLUMINIO RACING (COMPLETO DI CURSORI, PERNO D. 28 E DADO)	FE1401	3380,00€
ZX-10R 2016-2017	FORCELLONE IN ALLUMINIO RACING NUDO	FE1458	2860,00€
ZX-10R 2016-2017	FORCELLONE IN ALLUMINIO RACING (COMPLETO PER MONTAGGIO RUOTA ORIGINALE)	FE1459	3310,00€
ZX-10R 2011-2017	SUPPORTO PINZA	FE716	125,00€
ZX-10R 2011-2017	KIT CUSCINETTI	FE1391	108,00€
ZX-10R 2011-2017	LINK RACING	FE1462	210,00€
ZX-10R 2011-2017	PARAFANGO POSTERIORE IN CARBONIO AUTOCLAVE	FE1515	180,00€
YAMAHA			
YZF R1/ R1M 2015-2017	FORCELLONE IN ALLUMINIO RACING (COMPLETO DI CURSORI)	FE1400	3300,00€
YZF R1/ R1M 2015-2017	SUPPORTO PINZA	FE716	125,00€
YZF R1/ R1M 2015-2017	KIT CUSCINETTI	FE1538	130,00€

PIASTRE DI STERZO

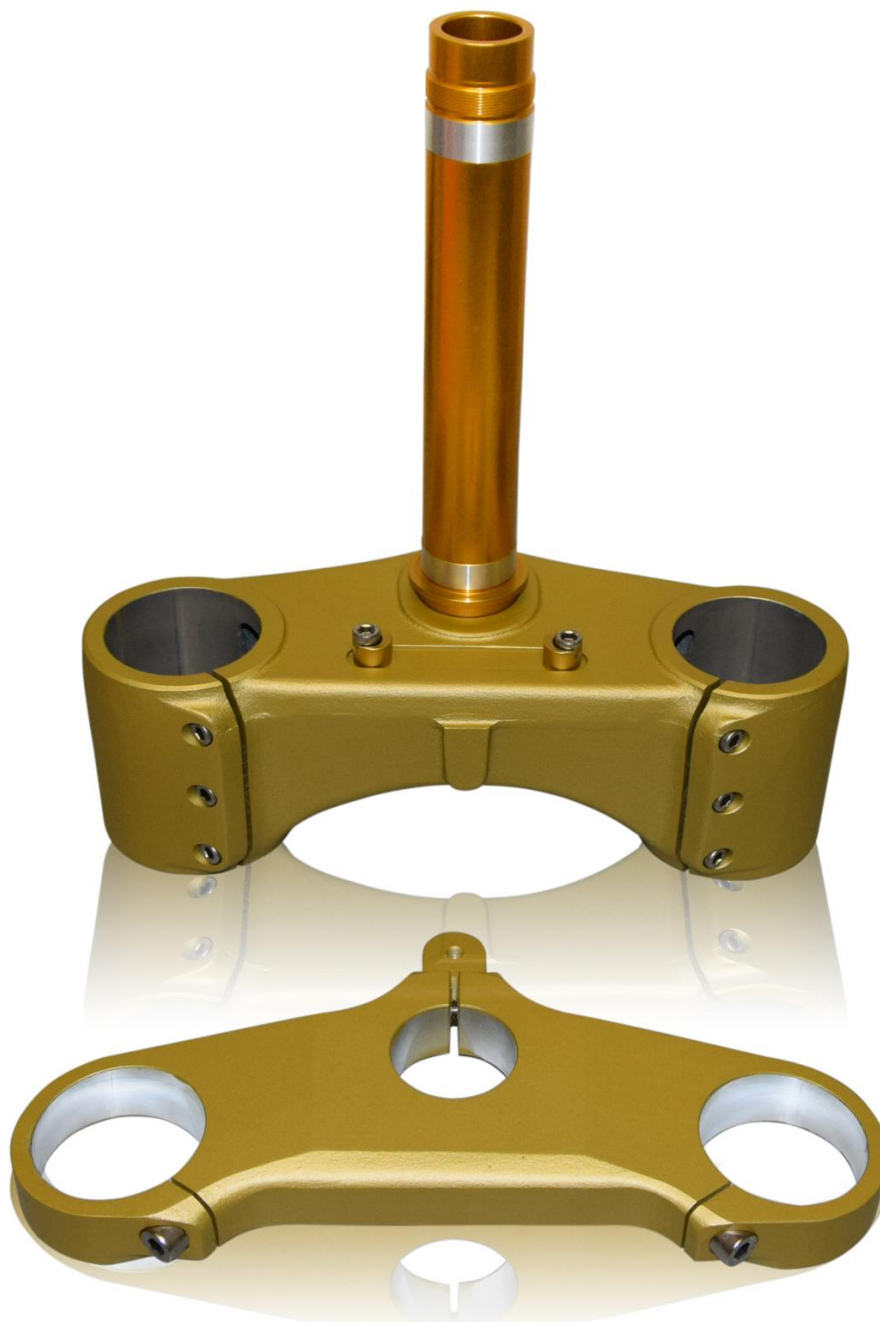

DUCATI

748/ 916/ 996/ 998 1994-2004	KIT PIASTRE IN MAGNESIO D. 53/53 (NECESSARIO FE013)	FE010	850,00€
916/ 998 RACING 1994-2002	KIT PIASTRE IN MAGNESIO D. 53,5/56 (NECESSARIO FE013)	FE011	850,00€
916/ 998 RACING 1994-2002	KIT PIASTRE IN MAGNESIO D. 53,5/58 (NECESSARIO FE013)	FE012	850,00€
748/ 916/ 996/ 998 1994-2004	KIT PIASTRE IN MAGNESIO D. 53/56 (NECESSARIO FE013)	FE185	850,00€
748/ 916/ 996/ 998 1994-2004	KIT PIASTRE IN MAGNESIO D. 52/58 (NECESSARIO FE013)	FE562	850,00€
748/ 916/ 996/ 998 1994-2004	COPPIA ECCENTRICI FERMASTERZO IN ERGAL	FE013	12,20€
749/ 999 2003-2006	KIT PIASTRE IN MAGNESIO D. 53/53 (NECESSARIO FE417)	FE558	850,00€
749/ 999 2003-2006	KIT PIASTRE IN MAGNESIO D. 53,5/56 (NECESSARIO FE417)	FE559	850,00€
749/ 999 2003-2006	KIT PIASTRE IN MAGNESIO D. 53,5/58 (NECESSARIO FE417)	FE560	850,00€
749/ 999 2003-2006	KIT PIASTRE IN MAGNESIO D. 53/56 (NECESSARIO FE417)	FE561	850,00€
749/ 999 2003-2006	KIT PIASTRE IN MAGNESIO D. 52/58 (NECESSARIO FE417)	FE566	850,00€
749/ 999 2003-2006	PIASTRINO FERMASTERZO IN ERGAL	FE417	35,00€
848/ 1098/ 1198 2007-2013	KIT PIASTRE IN MAGNESIO D. 53/53 (NECESSARIO FE417)	FE802	880,00€
848/ 1098/ 1198 2007-2013	KIT PIASTRE IN MAGNESIO D. 53,5/56 (NECESSARIO FE417)	FE803	880,00€
848/ 1098/ 1198 2007-2013	KIT PIASTRE IN MAGNESIO D. 53,5/58 (NECESSARIO FE417)	FE804	880,00€
848/ 1098/ 1198 2007-2013	KIT PIASTRE IN MAGNESIO D. 53/56 (NECESSARIO FE417)	FE805	880,00€
848/ 1098/ 1198 2007-2013	KIT PIASTRE IN MAGNESIO D. 52/58 (NECESSARIO FE417)	FE806	880,00€
848/ 1098/ 1198 2007-2013	PIASTRINO FERMASTERZO IN ERGAL	FE417	35,00€
UNIVERSALE	VERNICIATURA ORO KIT PIASTRE IN MAGNESIO	FE1534	115,00€

SERBATOI MAGGIORATI

SERBATOI IN ALLUMINIO DI NOSTRA PROGETTAZIONE E PRODUZIONE, MAGGIORATI RISPETTO AGLI ORIGINALI, IDEALI PER GARE ENDURANCE E SUPERBIKE.

REALIZZATI IN LEGA D'ALLUMINIO E ASSEMBLATI CON SALDATURE A TIG.

ALUMINIUM FUEL TANK OF OUR DESIGN AND PRODUCTION, INCREASED COMPARED TO THE ORIGINALS, IDEAL FOR ENDURANCE AND SUPERBIKE RACES.

MADE WITH ALUMINIUM ALLOY AND ASSEMBLED USING TIG WELDING.



HONDA			
CRF 250 R 2014-2017	SEBATOIO IN ALLUMINIO MAGGIORATO 7,7 LITRI CON TAPPO A SGANCIO RAPIDO	FE1395	590,00€
CRF 450 R 2013-2016	SEBATOIO IN ALLUMINIO MAGGIORATO 7,7 LITRI CON TAPPO A SGANCIO RAPIDO	FE1395	590,00€
KAWASAKI			
ZX-10R 2011-2015	SERBATOIO IN ALLUMINIO MAGGIORATO 24 LITRI	FE1294	2600,00€
ZX-10R 2016-2017	SERBATOIO IN ALLUMINIO MAGGIORATO 24 LITRI	FE1402	2600,00€
ZX-10R 2016-2017	CODONE PORTANTE IN CARBONIO AUTOCLAVE	FE1509	855,00€
ZX-10R 2011-2017	COVER AIRBOX IN CARBONIO AUTOCLAVE	FE1466	209,00€
ZX-10R 2011-2017	TAPPO SERBATOIO A VITE	FE1465	110,00€
ACCESSORI			
	SPUGNA INTERNA SERBATOIO 200x150x60mm	FE731	18,29€
	BARATTOLO PER SPURGO BENZINA IN ALLUMINIO	FE732	65,00€
	VALVOLE SFIATO BENZINA	FE733	5,79€

HONDA CRF 250 R 2014-2017/ CRF 450 R 2013-2016

Serbatoio maggiorato in alluminio
Increased aluminium fuel tank



KAWASAKI ZX-10R 2016-2017

Serbatoio maggiorato in alluminio
Increased aluminium fuel tank

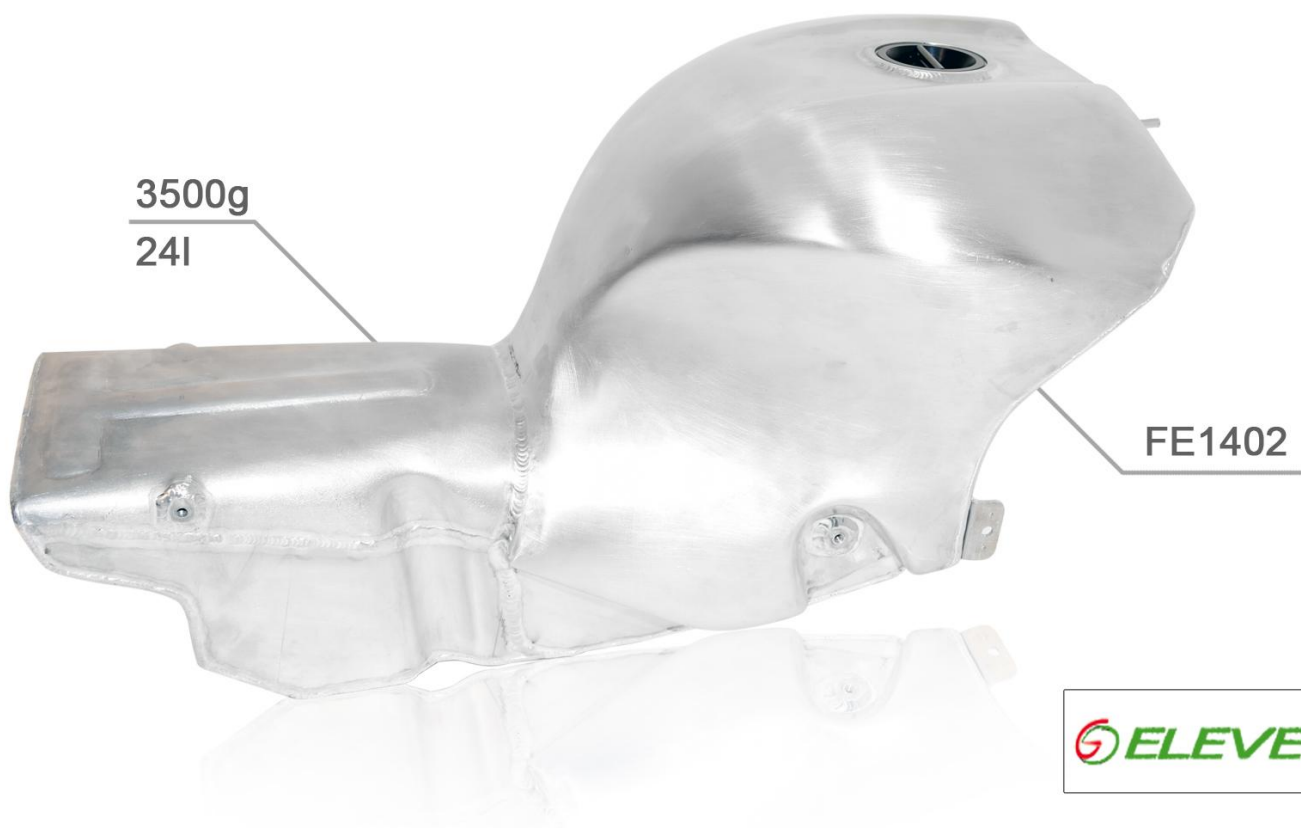

TELAJETTI ANTERIORI

YAMAHA YZF R3 2015-2017

Telaietto anteriore racing in alluminio
Front aluminium racing subframe

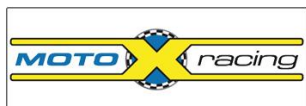

YAMAHA YZF R6 2017

Telaietto anteriore racing in alluminio con canale aria in aviofibra
Front aluminium racing subframe with aviofiber air duct

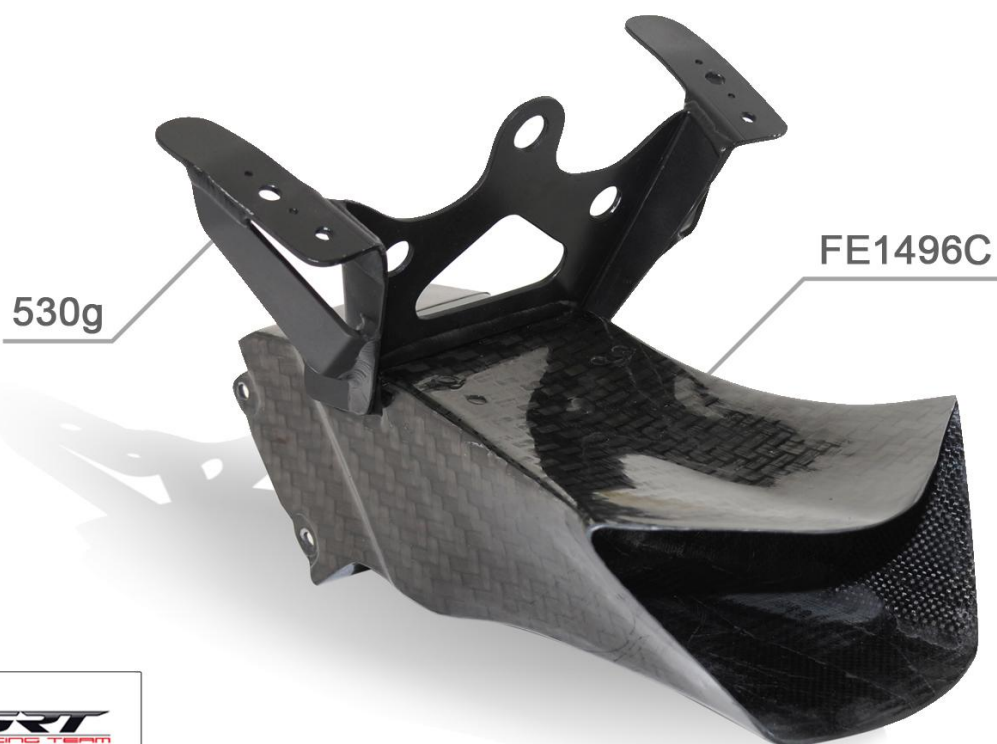

TELAIETTI POSTERIORI

MV AGUSTA F3 675/ 800 2012-2017

Telaietto posteriore racing in alluminio o acciaio
Rear aluminium or steel racing subframe



SUZUKI GSX-R 1000 2017

Telaietto posteriore racing in alluminio
Rear aluminium racing subframe



APRILIA			
RSV4 2009-2014	TELAIETTO RACING ANTERIORE IN ALLUMINIO	FE1262	110,00€
RSV4 2009-2014	TELAIETTO RACING POSTERIORE IN ALLUMINIO	FE1272	300,00€
RSV4 2015-2017	TELAIETTO RACING ANTERIORE IN ALLUMINIO	FE1455	110,00€
BMW			
S 1000 RR 2009-2017	TELAIETTO RACING ANTERIORE IN ALLUMINIO	FE1263	110,00€
S 1000 RR 2009-2017	TELAIETTO RACING POSTERIORE IN ALLUMINIO	FE1273	300,00€
DUCATI			
748/ 916/ 996/ 998 1994-2004	TELAIETTO RACING ANTERIORE IN ALLUMINIO	FE302	120,00€
748/ 916/ 996/ 998 1994-2004	TELAIETTO RACING POSTERIORE IN ALLUMINIO	FE488	300,00€
749/ 999 2003-2006	TELAIETTO RACING ANTERIORE IN ALLUMINIO	FE476	110,00€
749/ 999 2003-2006	TELAIETTO RACING POSTERIORE IN ALLUMINIO	FE521	240,00€
848/ 1098/ 1198 2007-2013	TELAIETTO RACING ANTERIORE IN ALLUMINIO	FE755	110,00€
848/ 1098/ 1198 2007-2013	TELAIETTO STRADA RACING POSTERIORE IN ALLUMINIO	FE766	225,00€
848/ 1098/ 1198 2007-2013	TELAIETTO STRADA RACING POSTERIORE IN ALLUMINIO (BIPOSTO)	FE902	235,00€
PANIGALE 899/ 1199 2012-2015	TELAIETTO RACING ANTERIORE IN ALLUMINIO	FE1378	110,00€
PANIGALE 899/ 1199 2012-2015	TELAIETTO RACING POSTERIORE IN ALLUMINIO	FE1379	350,00€
PANIGALE 1299 2015-2017	TELAIETTO RACING ANTERIORE IN ALLUMINIO	FE1437	110,00€
HYPERMOTARD 796/ 1100 2007-2012	TELAIETTO STRADA POSTERIORE IN ALLUMINIO	FE903	280,00€
HONDA			
CBR 500 2013-2015	TELAIETTO RACING ANTERIORE IN ALLUMINIO	FE1393	110,00€
CBR 600 RR 2003-2006	TELAIETTO RACING ANTERIORE IN ALLUMINIO	FE680	110,00€
CBR 600 RR 2007-2012	TELAIETTO RACING ANTERIORE IN ALLUMINIO (PER CANALE ARIA RACING)	FE756	110,00€
CBR 600 RR 2013-2017	TELAIETTO RACING ANTERIORE IN ALLUMINIO (PER CANALE ARIA RACING)	FE1380	110,00€
CBR 600 RR 2007-2017	TELAIETTO RACING ANTERIORE IN ALLUMINIO (PER CANALE ARIA ORIGINALE)	FE934	120,00€
CBR 600 RR 2007-2017	TELAIETTO RACING POSTERIORE IN ALLUMINIO + SUPPORTO BATTERIA	FE1451	335,00€
CBR 650 F 2015-2016	TELAIETTO RACING ANTERIORE IN ALLUMINIO	FE1417	110,00€
CBR 1000 RR 2004-2007	TELAIETTO RACING ANTERIORE IN ALLUMINIO	FE683	110,00€
CBR 1000 RR 2008-2016	TELAIETTO RACING ANTERIORE IN ALLUMINIO	FE935	110,00€
CBR 1000 RR 2008-2016	TELAIETTO RACING POSTERIORE IN ALLUMINIO + SUPPORTO BATTERIA	FE989	410,00€
KAWASAKI			
NINJA 250 R 2008-2012	TELAIETTO RACING ANTERIORE IN ALLUMINIO	FE1381	140,00€
NINJA 300 2013-2017	TELAIETTO RACING ANTERIORE IN ALLUMINIO	FE1454	195,00€
ZX-6R 600 2009-2017	TELAIETTO RACING ANTERIORE IN ALLUMINIO	FE1264	110,00€
ZX-6R 600 2009-2017	TELAIETTO RACING POSTERIORE IN ALLUMINIO	FE1452	300,00€
ZX-6R 636 2013-2017	TELAIETTO RACING ANTERIORE IN ALLUMINIO	FE1382	110,00€
ZX-10R 2011-2015	TELAIETTO RACING ANTERIORE IN ALLUMINIO	FE1318	110,00€
ZX-10R 2011-2015	TELAIETTO RACING POSTERIORE IN ALLUMINIO	FE1418	300,00€
ZX-10R 2016-2017	TELAIETTO RACING ANTERIORE IN ALLUMINIO	FE1403	110,00€
MV AGUSTA			
F3 675/ 800 2012-2017	TELAIETTO RACING ANTERIORE IN ALLUMINIO (PER STRUMENTAZIONE ORIGINALE)	FE1383	130,00€
F3 675/ 800 2012-2017	TELAIETTO RACING ANTERIORE IN ALLUMINIO (PER STRUMENTAZIONE MAGNETI MARELLI)	FE1319	145,00€
F3 675/ 800 2012-2017	COPPIA STAFFE SUPPORTO CUPOLINO (NECESSITA FE1535)	FE1471	63,00€
F3 675/ 800 2012-2017	SUPPORTO STRUMENTAZIONE CENTRALE (PER STRUMENTAZIONE ORIGINALE, NECESSITA FE1471)	FE1535	72,00€
F3 675/ 800 2012-2017	TELAIETTO RACING POSTERIORE IN ALLUMINIO EVO	FE1514	350,00€
F3 675/ 800 2012-2017	TELAIETTO RACING POSTERIORE IN ACCIAIO AL CARBONIO (OMOLOGATO PER CAMPIONATO SSP)	FE1478	350,00€
F4 1000 2010-2017	TELAIETTO RACING ANTERIORE IN ALLUMINIO	FE1433	110,00€
SUZUKI			
GSX-R 600/ 750 2004-2005	TELAIETTO RACING ANTERIORE IN ALLUMINIO	FE323	110,00€
GSX-R 600/ 750 2006-2010	TELAIETTO RACING ANTERIORE IN ALLUMINIO	FE689	110,00€
GSX-R 600/ 750 2011-2017	TELAIETTO RACING ANTERIORE IN ALLUMINIO	FE1385	120,00€
GSX-R 600/ 750 2011-2017	TELAIETTO RACING POSTERIORE IN ALLUMINIO	FE1453	300,00€
GSX-R 1000 2003-2004	TELAIETTO RACING ANTERIORE IN ALLUMINIO	FE665	110,00€
GSX-R 1000 2005-2006	TELAIETTO RACING ANTERIORE IN ALLUMINIO	FE666	110,00€
GSX-R 1000 2007-2008	TELAIETTO RACING ANTERIORE IN ALLUMINIO	FE905	110,00€
GSX-R 1000 2009-2016	TELAIETTO RACING ANTERIORE IN ALLUMINIO	FE1267	110,00€
GSX-R 1000 2017	TELAIETTO RACING ANTERIORE IN ALLUMINIO	FE1495	140,00€
GSX-R 1000 2017	TELAIETTO RACING POSTERIORE IN ALLUMINIO	FE1499	300,00€
TRIUMPH			
DAYTONA 675 2006-2012	TELAIETTO RACING ANTERIORE IN ALLUMINIO	FE762	110,00€
DAYTONA 675 2013-2017	TELAIETTO RACING ANTERIORE IN ALLUMINIO	FE1386	110,00€
YAMAHA			
YZF R3 2015-2017	TELAIETTO RACING ANTERIORE IN ALLUMINIO	FE1405	110,00€
YZF R3 2015-2017	SUPPORTO STRUMENTAZIONE ORIGINALE	FE1497	33,00€
YZF R6 2003-2005	TELAIETTO RACING ANTERIORE IN ALLUMINIO	FE489	110,00€
YZF R6 2006-2007	TELAIETTO RACING ANTERIORE IN ALLUMINIO	FE420	110,00€
YZF R6 2008-2016	TELAIETTO RACING ANTERIORE IN ALLUMINIO	FE937	110,00€
YZF R6 2008-2016	TELAIETTO RACING POSTERIORE IN ALLUMINIO	FE1276	300,00€
YZF R6 2017	TELAIETTO RACING ANTERIORE IN ALLUMINIO (PER STRUMENTAZIONE ORIGINALE)	FE1496	130,00€
YZF R6 2017	TELAIETTO RACING ANTERIORE IN ALLUMINIO (PER STRUM. ORIG.) + CANALE ARIA IN AVIOFIBRA	FE1496C	270,00€
YZF R6 2017	TELAIETTO RACING ANTERIORE IN ALLUMINIO (PER STRUMENTAZIONE 2D)	FE1532	130,00€
YZF R6 2017	TELAIETTO RACING ANTERIORE IN ALLUMINIO (PER STRUM. 2D) + CANALE ARIA IN AVIOFIBRA	FE1532C	270,00€
YZF R6 2017	TELAIETTO RACING POSTERIORE IN ALLUMINIO	FE1500	505,00€
YZF R1 2004-2006	TELAIETTO RACING ANTERIORE IN ALLUMINIO	FE668	110,00€

YZF R1 2007-2008	TELAIETTO RACING ANTERIORE IN ALLUMINIO	FE763	110,00€
YZF R1 2009-2014	TELAIETTO RACING ANTERIORE IN ALLUMINIO	FE1043	110,00€
YZF R1/ R1M 2015-2017	TELAIETTO RACING ANTERIORE IN ALLUMINIO (PER STRUMENTAZIONE ORIGINALE)	FE1360	130,00€
YZF R1/ R1M 2015-2017	TELAIETTO RACING ANTERIORE IN ALLUMINIO (PER STRUM. ORIG.) + CANALE ARIA IN AVIOFIBRA	FE1360C	250,00€
YZF R1/ R1M 2015-2017	TELAIETTO RACING ANTERIORE IN ALLUMINIO (PER STRUMENTAZIONE I2M)	FE1510	130,00€
YZF R1/ R1M 2015-2017	TELAIETTO RACING ANTERIORE IN ALLUMINIO (PER TRUM. I2M) + CANALE ARIA IN AVIOFIBRA	FE1510C	250,00€
YZF R1/ R1M 2015-2017	TELAIETTO RACING POSTERIORE IN ALLUMINIO	FE1361	490,00€
YZF R1/ R1M 2015-2017	TELAIETTO RACING POSTERIORE IN ALLUMINIO + ATTACCO STAFFA SCARICO	FE1419	540,00€
YZF R1/ R1M 2015-2017	ATTACCO STAFFA SCARICO	FE1434	50,00€



GRT RACING TEAM
LUCAS MAHIAS

PORTATARGA



DUCATI				
848/ 1098/ 1198 2007-2013	KIT PORTATARGA IN TITANIO (PER LUCE TARGA ORIGINALE)	FE1044	120,00€	
YAMAHA				
XT 660 R/ X/ Z 2004-2006	KIT PORTATARGA IN ACCIAIO + MODIFICA FANALE POSTERIORE	FE673	92,00€	
XT 660 R/ X/ Z 2004-2006	KIT PORTATARGA IN ACCIAIO + MODIFICA FANALE POSTERIORE, LUCE TARGA E CATARIFRANGENTE	FE673C	122,00€	
XT 660 R/ X/ Z 2007-2016	KIT PORTATARGA IN ACCIAIO + MODIFICA FANALE POSTERIORE	FE939	100,00€	
XT 660 R/ X/ Z 2007-2016	KIT PORTATARGA IN ACCIAIO + MODIFICA FANALE POSTERIORE, LUCE TARGA E CATARIFRANGENTE	FE939C	130,00€	
T-MAX 530 2012-2016	KIT PORTATARGA BASSO IN ALLUMINIO	FE1311	140,00€	
T-MAX 530 2017	KIT PORTATARGA BASSO IN ALLUMINIO	PROSSIMAMENTE		

PEDANE



DUCATI				
MONSTER 400/ 600/ 750/ 800/ 900	PEDANE BIPOSTO IN ACCIAIO	FE331	200,00€	
DIAVEL 2011-2016	PEDANE ERGAL REGOLABILI (CON POGGIAPIEDI FISSI)	FE1387	200,00€	
DIAVEL 2011-2016	PEDANE ERGAL REGOLABILI (CON POGGIAPIEDI RECLINABILI)	FE1388	250,00€	
KAWASAKI				
NINJA 250/ 300 R 2008-2017	PEDANE ERGAL REGOLABILI (CON POGGIAPIEDI FISSI)	FE1473	250,00€	
NINJA 250/ 300 R 2008-2017	PEDANE ERGAL REGOLABILI (CON POGGIAPIEDI RECLINABILI)	FE1474	300,00€	
MV AGUSTA				
F3 675/ 800 2012-2017	PEDANE ERGAL REGOLABILI (CON POGGIAPIEDI FISSI)	FE1389	250,00€	
F3 675/ 800 2012-2017	PEDANE ERGAL REGOLABILI (CON POGGIAPIEDI RECLINABILI)	FE1390	300,00€	
YAMAHA				
YZF R3 2015-2017	PEDANE ERGAL REGOLABILI (CON POGGIAPIEDI FISSI)	FE1512	300,00€	
YZF R3 2015-2017	PEDANE ERGAL REGOLABILI (CON POGGIAPIEDI RECLINABILI)	FE1513	350,00€	

STAFFE SCARICO



APRILIA				
RSV4/ TUONO 2009-2017	STAFFA SCARICO IN ALLUMINIO (TRANNE SCARICO AKRAPOVIC)	FE1407	50,00€	
RSV4/ TUONO 2009-2017	STAFFA SCARICO IN ALLUMINIO (PER SCARICO AKRAPOVIC)	FE1408	50,00€	
BMW				
S 1000 RR 2009-2017	STAFFA SCARICO IN ALLUMINIO (TRANNE SCARICO AKRAPOVIC)	FE1409	50,00€	
S 1000 RR 2009-2017	STAFFA SCARICO IN ALLUMINIO (PER SCARICO AKRAPOVIC)	FE1410	50,00€	
KAWASAKI				
ZX-10 R 2011-2015	STAFFA SCARICO IN ALLUMINIO	FE1411	50,00€	
SUZUKI				
GSX-R 600/750 2011-2017	STAFFA SCARICO IN ALLUMINIO	FE1412	50,00€	
GSX-R 1000 2009-2016	STAFFA SCARICO IN ALLUMINIO	FE1413	50,00€	
GSX-R 1000 2017	STAFFA SCARUCI IN ALLUMINIO	FE1502	50,00€	
YAMAHA				
YZF R3 2015-2017	STAFFA SCARICO IN ALLUMINIO	FE1503	40,00€	

ACCESSORI BOX



TABELLA BOX IN ALLUMINIO 4 RIGHE 5 COLONNE + VALIGETTA CON 57 SCHEDE STAMPATE 23,5x13,5cm	FE1422	190,00€
TABELLA BOX IN ALLUMINIO 5 RIGHE 4 COLONNE + VALIGETTA CON 57 SCHEDE STAMPATE 28x18cm	FE1423	290,00€
PORTA NUMERI PER SCHEDE 23,5x13,5cm	FE1450	75,00€
PORTA NUMERI PER SCHEDE 28x18cm	FE1449	95,00€
ELETTROASPIRATORE CENTRIFUGO ALTA POTENZA CON PIEDISTALLO E MANIGLIA	FE1533	390,00€

ACCESSORI MANUBRIO

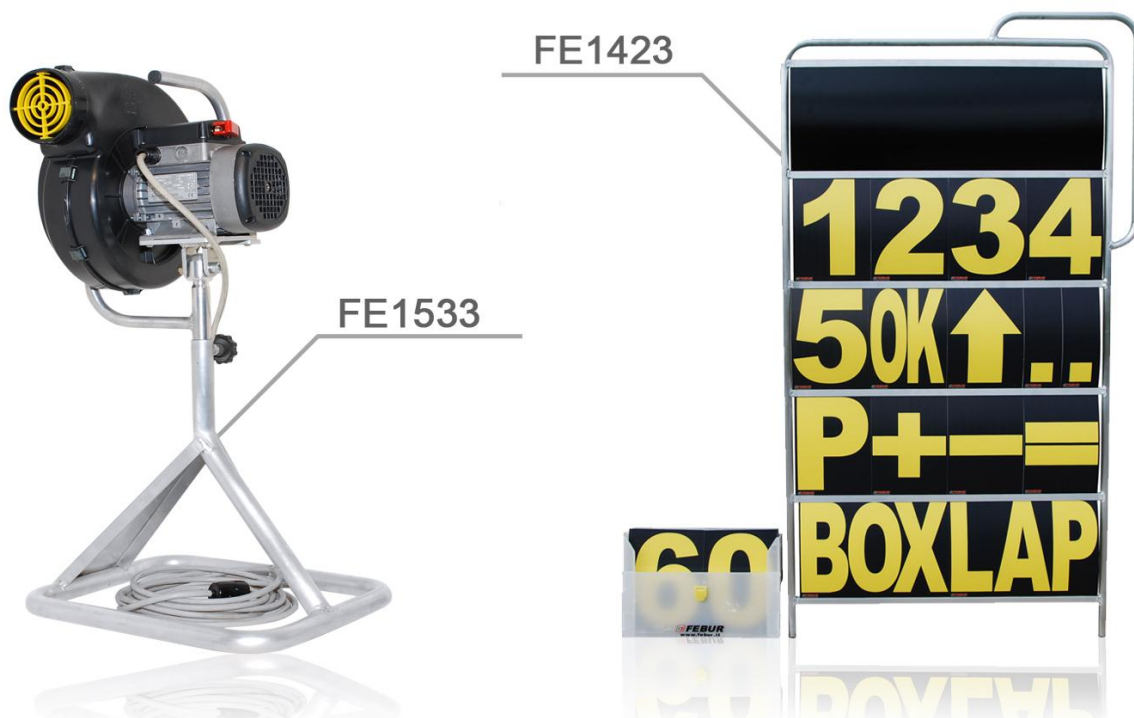
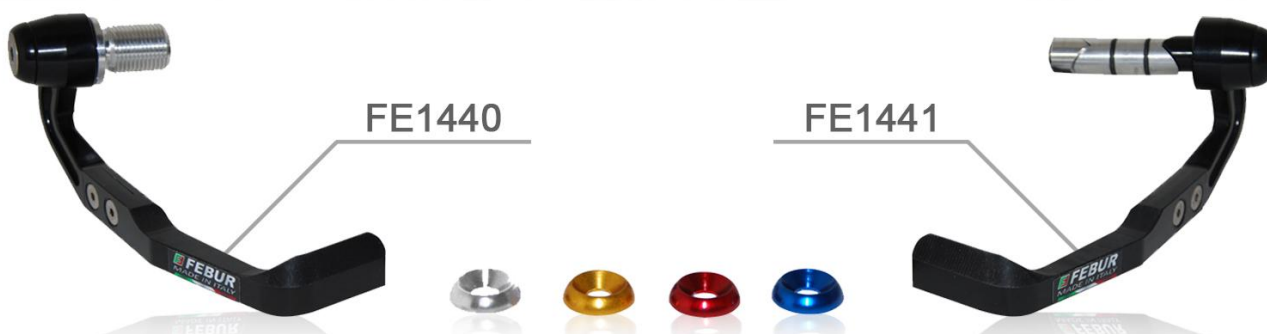

DUCATI				
748/916/996/998 1994-2002	ATTACCO IN ERGAL AMMORTIZZATORE DI STERZO OHLINS	FE032	74,89€	
HYPERMOTARD 796/1100 2008-2012	KIT ATTACCO AMMORTIZZATORE DI STERZO	FE820	174,00€	
848/ 1098/ 1198 2007-2013	KIT TAMPONI FERMASTERZO RACING (NO BLOCCHETTO CHIAVE)	FE809	100,00€	
PANIGALE 899/ 1199/ 1299 2012-2016	KIT TAMPONI FERMASTERZO RACING PER FORCELLE MARZOCCHI	FE1460	70,00€	
PANIGALE 899/ 1199/ 1299 2012-2016	KIT TAMPONI FERMASTERZO RACING PER FORCELLE OHLINS	FE1461	70,00€	
PANIGALE 899/ 1199/ 1299 2012-2016	PARALEVA REGOLABILE FRENO DUCATI PANIGALE	FE1440	125,00€	
PANIGALE 899/ 1199/ 1299 2012-2016	PARALEVA REGOLABILE FRIZIONE DUCATI PANIGALE	FE1439	125,00€	
DIAVEL 2011-2016	COPIA TERMINALI MANUBRIO IN ERGAL	FE1429	30,00€	
HONDA				
UNIVERSALE	PARALEVA REGOLABILE FRENO HONDA	FE1443	125,00€	
UNIVERSALE	PARALEVA REGOLABILE FRIZIONE HONDA	FE1438	125,00€	
YAMAHA				
YZF R3 2015-2017	BLOCCHETTO COMANDI DESTRO IN ERGAL	FE1516	150,00€	
YZF R3 2015-2017	BLOCCHETTO COMANDI SINISTRO IN ERGAL PER CENTRALINA POWER COMMANDER	FE1517	269,00€	
YZF R3 2015-2017	SUPPORTO IN ERGAL PER ON-OFF SWITCH (RIMUOVE BLOCCHETTO CHIAVE)	FE1522	31,00€	
YZF R3 2015-2017	KIT ATTACCO AMMORTIZZATORE DI STERZO	FE1523	81,00€	
YZF R3 2015-2017	VITE CANOTTO DI STERZO IN ERGAL	FE1524	15,00€	
YZF R3 2015-2017	FERMASTERZO IN ERGAL	FE1525	35,00€	
YZF R3 2015-2017	PIASTRINO PER MONTAGGIO GAS RAPIDO DOMINO XM2 CON CAVI ORIGINALI	FE1529	10,00€	
T-MAX 530 2012-2016	COPIA TERMINALI MANUBRIO IN ERGAL	FE1429	30,00€	
UNIVERSALE				
UNIVERSALE	PARALEVA REGOLABILE FRENO Ø14->	FE1426	125,00€	
UNIVERSALE	PARALEVA REGOLABILE FRIZIONE Ø14->	FE1441	125,00€	
UNIVERSALE	CAVALLOTTO SUPPORTO SPECCHIO CON FORO 10mm PER POMPA FRENO RADIALE BREMBO	FE496DX	35,00€	
UNIVERSALE	CAVALLOTTO SUPPORTO SPECCHIO CON FORO 10mm PER POMPA FRIZIONE RADIALE BREMBO	FE496SX	35,00€	
UNIVERSALE	CAVALLOTTO SUPPORTO SPECCHIO CON FORO 10mm PER POMPA RADIALE BREMBO RCS	FE1021DX	42,50€	
UNIVERSALE	GAS RAPIDO IN ALLUMINIO CON 3 GHIERE COMPLETO DI CAVI SPECIFICI	PM100	179,00€	

ACCESSORI RUOTE



MV AGUSTA				
UNIVERSALE	FLANGIA PORTACORONA IN ERGAL	FE1425	148,76€	
YAMAHA				
YZF R3 2015-2017	KIT CUSCINETTI ALTA SCORREVOLEZZA	FE1518	55,79€	
YZF R3 2015-2017	KIT BOCCOLE RUOTE IN ERGAL	FE1519	70,00€	
YZF R3 2015-2017	KIT DISTANZIALI RUOTE IN ERGAL	FE1520	49,50€	
YZF R3 2015-2017	KIT PROTEZIONE PERNI RUOTE IN ERGAL	FE1521	75,00€	
UNIVERSALE				
UNIVERSALE	VALVOLA RUOTA IN ALLUMINIO 90° 8,3mm	RM188	9,20€	
UNIVERSALE	VALVOLA RUOTA IN ALLUMINIO 90° 11,3mm	RM189	10,35€	



YAMAHA bLU cRU

CARENE IN VETRORESINA

CARENE DI NOSTRA PRODUZIONE, DI ALTISSIMA QUALITÀ IN FIBRA DI VETRO A NIDO D'APE E RINFORZI IN CARBONIO E KEVLAR NEI PUNTI PIÙ NEVRALGICI.

GLI STAMPI SONO DELLA MASSIMA PRECISIONE E GARANTISCONO ALTA RESISTENZA, LEGGEREZZA E FACILITÀ NEL MONTAGGIO; SUPERFICIALMENTE SONO RIFINITE LUCIDE, PRONTE PER LA VERNICIATURA O IL DIRETTO UTILIZZO IN PISTA.

TUTTE LE CARENE SONO IN VERSIONE RACING: SENZA FORI FANALI E CON IL CODONE PER SELLA IN NEOPRENE; INCLUSI NEL KIT FORNIAMO IL FOGLIO PARACALORE IN ALLUMINIO SULLA VASCA E KIT DI SGANCI RAPIDI GIÀ RIVETTATI. INOLTRE COME ACCESSORI SI POSSONO AGGIUNGERE: PARAFANGO ANTERIORE, COPERTURA SERBATOIO, CANALI ARIA MAGGIORATI (E TELAIETTI RACING IN ALLUMINIO), PLEXIGLASS RIALZATO E FOGLI IN NEOPRENE.

FAIRINGS OF OUR PRODUCTION, MADE WITH THE BEST QUALITY MATERIALS: HONEYCOMB FIBERGLASS AND REINFORCEMENTS IN CARBON AND KEVLAR FOR THE STRESSED AREAS.

THEIR HIGH PRECISION MANUFACTURE ENSURE GREAT RESISTANCE, LIGHTWEIGHT AND EASY MOUNTING; THE SURFACE IS GLOSSY FINISHED AND MAKE THEM READY TO BE PAINTED OR DIRECTLY USED ON TRACK.

ALL OUR FAIRINGS ARE RACING VERSION: WITHOUT LIGHT HOLES AND THE SEAT IS FOR NEOPRENE SHEET; INCLUDED WITH THE KIT WE SUPPLY HEATSHIELD SHEET ON THE LOWER PART AND QUICKSCREWS KIT.

AS ACCESSORIES YOU CAN ADD: FRONT FENDER, TANK COVER, INCREASED AIR DUCTS (AND ALUMINIUM RACING SUBFRAMES), RAISED PLEXIGLASS AND NEOPRENE SHEETS.



KAWASAKI ZX-10R 2016-2017

Carena completa racing in vetroresina
Fiberglass racing fairing kit



YAMAHA YZF R1/ R1M 2015-2017

Carena completa racing in vetroresina
Fiberglass racing fairing kit



ACCESSORI IN VETRORESINA

APRILIA RSV4 2015-2017



BMW S 1000 RR 2015-2017



APRILIA

RSV 1000 2004-2008	CARENA COMPLETA RACING	VR015	452,00€
RSV 1000 2004-2008	CUPOLINO RACING	VR016	190,00€
RSV 1000 2004-2008	VASCA (CON FOGLIO PARACALORE)	VR017	112,00€
RSV 1000 2004-2008	CODONE RACING (PER SELLA ORIGINALE) + SOTTOCODONE (CON SUPPORTO BATTERIA)	VR018	150,00€
RSV4 2009-2014	CARENA COMPLETA RACING	VR436	460,00€
RSV4 2009-2014	CUPOLINO RACING	VR437	188,00€
RSV4 2009-2014	CONVOGLIATORE ARIA RADIATORE	VR499	63,00€
RSV4 2009-2014	VASCA (CON FOGLIO PARACALORE)	VR438	102,00€
RSV4 2009-2014	CODONE RACING (PER SELLA IN NEOPRENE) + FIANCHETTI + 2 SGANCI	VR439	168,00€
RSV4 2009-2014	PARAFANGO ANTERIORE	VR442	44,00€
RSV4 2009-2014	COPERTURA SERBATOIO	VR680	84,00€
RSV4 2009-2014	CANALE ARIA DESTRO	VR443	58,00€
RSV4 2009-2014	CANALE ARIA SINISTRO	VR444	58,00€
RSV4 2009-2014	FIANCHETTO CODONE DESTRO	VR445	22,00€
RSV4 2009-2014	FIANCHETTO CODONE SINISTRO	VR446	22,00€
RSV4 2015-2017	CARENA COMPLETA RACING	VR681	500,00€
RSV4 2015-2017	CUPOLINO RACING	VR682	148,00€
RSV4 2015-2017	CONVOGLIATORE ARIA RADIATORE	VR683	63,00€
RSV4 2015-2017	FIANCATA DESTRA	VR684	51,00€
RSV4 2015-2017	FIANCATA SINISTRA	VR685	51,00€
RSV4 2015-2017	VASCA (CON FOGLIO PARACALORE)	VR686	82,00€
RSV4 2015-2017	CODONE RACING (PER SELLA IN NEOPRENE) + FIANCHETTI + 2 SGANCI	VR687	168,00€
RSV4 2015-2017	PARAFANGO ANTERIORE	VR442	44,00€
RSV4 2015-2017	COPERTURA SERBATOIO	VR688	88,00€
RSV4 2015-2017	CANALE ARIA DESTRO	VR689	58,00€
RSV4 2015-2017	CANALE ARIA SINISTRO	VR690	58,00€

BMW

S1000RR 2009-2011	CARENA COMPLETA RACING	VR447	460,00€
S1000RR 2009-2011	CUPOLINO RACING + RIDUZIONE PLEXIGLASS	VR448	188,00€
S1000RR 2009-2011	CONVOGLIATORE ARIA RADIATORE	VR500	63,00€
S1000RR 2009-2011	VASCA PER SCARICHI RACING (CON FOGLIO PARACALORE) + STAFFA ALLUMINIO	VR451	104,00€
S1000RR 2009-2011	CODONE RACING (PER SELLA IN NEOPRENE)	VR453	168,00€
S1000RR 2009-2011	PARAFANGO ANTERIORE	VR455	44,00€
S1000RR 2009-2011	CANALE ARIA RACING (PER TELAIETTO ANTERIORE RACING)	VR456	58,00€
S1000RR 2009-2011	COPERTURA SERBATOIO PICCOLA (FRONTALE) + 2 SGANCI	VR458	72,00€
S1000RR 2009-2011	COPERTURA SERBATOIO GRANDE (COMPLETA) + 2 SGANCI	VR459	88,00€
S1000RR 2012-2014	CARENA COMPLETA RACING	VR501	490,00€
S1000RR 2012-2014	CUPOLINO RACING + RIDUZIONE PLEXIGLASS + FIANCHETTI	VR502	192,00€
S1000RR 2012-2014	CONVOGLIATORE ARIA RADIATORE	VR500	63,00€
S1000RR 2012-2014	VASCA PER SCARICHI RACING (CON FOGLIO PARACALORE) + STAFFA ALLUMINIO	VR451	106,00€
S1000RR 2012-2014	CODONE RACING (PER SELLA IN NEOPRENE)	VR505	192,00€
S1000RR 2012-2014	PARAFANGO ANTERIORE	VR455	44,00€
S1000RR 2012-2014	CANALE ARIA RACING (PER TELAIETTO ANTERIORE RACING)	VR456	58,00€
S1000RR 2012-2014	COPERTURA SERBATOIO PICCOLA (FRONTALE) + 2 SGANCI	VR458	72,00€
S1000RR 2012-2014	COPERTURA SERBATOIO GRANDE (COMPLETA) + 2 SGANCI	VR459	88,00€
S1000RR 2015-2017	CARENA COMPLETA RACING	VR506	490,00€
S1000RR 2015-2017	CUPOLINO RACING + FIANCHETTI	VR507	192,00€
S1000RR 2015-2017	CONVOGLIATORE ARIA RADIATORE	VR508	53,00€
S1000RR 2015-2017	VASCA (CON FOGLIO PARACALORE)	VR509	106,00€
S1000RR 2015-2017	CODONE RACING (PER SELLA IN NEOPRENE)	VR510	192,00€
S1000RR 2015-2017	PARAFANGO ANTERIORE	VR455	44,00€
S1000RR 2015-2017	CANALE ARIA RACING (PER TELAIETTO ANTERIORE RACING)	VR511	58,00€
S1000RR 2015-2017	COPERTURA SERBATOIO PICCOLA (FRONTALE)	VR512	72,00€
S1000RR 2015-2017	COPERTURA SERBATOIO GRANDE (COMPLETA)	VR513	88,00€

DUCATI

749/ 999 2003-2006	CARENA COMPLETA RACING	VR039	460,00€
749/ 999 2003-2006	CUPOLINO RACING	VR043	84,00€
749/ 999 2003-2006	FIANCATA SINISTRA + DEFLETTORE	VR046	88,00€
749/ 999 2003-2006	FIANCATA DESTRA + DEFLETTORE	VR047	88,00€
749/ 999 2003-2006	VASCA PER SCARICHI RACING (CON FOGLIO PARACALORE)	VR048	58,00€
749/ 999 2003-2006	CODONE RACING LUNGO (PER SELLA IN NEOPRENE)	VR050	142,00€
749/ 999 2003-2004	PARAFANGO ANTERIORE	VR052	44,00€
749/ 999 2005-2006	PARAFANGO ANTERIORE	VR422	44,00€
749/ 999 DESMOSEDICI	CARENA COMPLETA	VR253	460,00€
749/ 999 DESMOSEDICI	CUPOLINO RACING + RIDUZIONE CANALI ARIA	VR254	96,00€
749/ 999 DESMOSEDICI	FIANCATA SINISTRA	VR256	72,00€
749/ 999 DESMOSEDICI	FIANCATA DESTRA	VR257	72,00€
749/ 999 DESMOSEDICI	VASCA PER SCARICHI RACING (CON FOGLIO PARACALORE)	VR258	72,00€
749/ 999 DESMOSEDICI	CODONE RACING PARTE ANTERIORE (PER SELLA IN NEOPRENE)	VR259	74,00€
749/ 999 DESMOSEDICI	CODONE RACING PARTE POSTERIORE	VR260	74,00€
749/ 999 DESMOSEDICI	PARAFANGO ANTERIORE	VR261	44,00€
848/ 1098/ 1198 2007-2013	CARENA COMPLETA RACING	VR460	480,00€
848/ 1098/ 1198 2007-2013	CUPOLINO RACING (PRESE ARIA ORIGINALI) + RIDUZIONE CANALI ARIA ORIGINALI	VR340	148,00€
848/ 1098/ 1198 2007-2013	CUPOLINO RACING (PRESE ARIA RACING)	VR341	148,00€
848/ 1098/ 1198 2007-2013	CONVOGLIATORE ARIA RADIATORE	VR514	63,00€
848/ 1098/ 1198 2007-2013	FIANCATA SINISTRA	VR343	62,00€

848/ 1098/ 1198 2007-2013	FIANCATA DESTRA	VR344	62,00€
848/ 1098/ 1198 2007-2013	VASCA CON FORO CAVALLETTO (CON FOGLIO PARACALORE)	VR345	62,00€
848/ 1098/ 1198 2007-2013	VASCA SENZA FORO CAVALLETTO (CON FOGLIO PARACALORE) + STAFFA ALLUMINIO + 1 SGANCIO	VR515	62,00€
848/ 1098/ 1198 2007-2013	CODONE RACING (PER SELLA IN NEOPRENE)	VR348	146,00€
848/ 1098/ 1198 2007-2013	PARAFANGO ANTERIORE	VR352	44,00€
848/ 1098/ 1198 2007-2013	CANALE ARIA DESTRO RACING	VR353	64,00€
848/ 1098/ 1198 2007-2013	CANALE ARIA SINISTRO RACING	VR354	64,00€
PANIGALE 899/ 1199 2012-2015	CARENA COMPLETA RACING	VR516	500,00€
PANIGALE 899/ 1199 2012-2015	CUPOLINO RACING	VR517	150,00€
PANIGALE 899/ 1199 2012-2015	COVOGLIATORE ARIA PICCOLO	VR518	32,00€
PANIGALE 899/ 1199 2012-2015	FIANCATA SINISTRA	VR519	64,00€
PANIGALE 899/ 1199 2012-2015	FIANCATA DESTRA	VR520	64,00€
PANIGALE 899/ 1199 2012-2015	VASCA CON FORO CAVALLETTO	VR521	62,00€
PANIGALE 899/ 1199 2012-2015	VASCA CONTENIMENTO OLIO	VR522	64,00€
PANIGALE 899/ 1199 2012-2015	CODONE RACING (PER SELLA IN NEOPRENE)	VR523	160,00€
PANIGALE 899/ 1199 2012-2015	PARAFANGO ANTERIORE	VR524	44,00€
PANIGALE 899/ 1199 2012-2015	COPERTURA SERBATOIO	VR525	84,00€
PANIGALE 899/ 1199 2012-2015	CANALE ARIA (PER TELAIETTO ANTERIORE ORIGINALE)	VR526	58,00€
PANIGALE 899/ 1199 2012-2015	CANALE ARIA RACING (PER TELAIETTO ANTERIORE RACING)	VR527	58,00€
PANIGALE 1299 2015-2017	CARENA COMPLETA RACING	VR667	500,00€
PANIGALE 1299 2015-2017	CUPOLINO RACING	VR668	146,00€
PANIGALE 1299 2015-2017	COVOGLIATORE ARIA PICCOLO	VR669	22,00€
PANIGALE 1299 2015-2017	FIANCATA SINISTRA	VR670	62,00€
PANIGALE 1299 2015-2017	FIANCATA DESTRA	VR671	62,00€
PANIGALE 1299 2015-2017	VASCA CON FORO CAVALLETTO	VR672	62,00€
PANIGALE 1299 2015-2017	VASCA CONTENIMENTO OLIO	VR673	62,00€
PANIGALE 1299 2015-2017	CODONE RACING PARTE SUPERIORE (PER SELLA ORIGINALE)	VR674	84,00€
PANIGALE 1299 2015-2017	CODONE RACING PARTE INFERIORE	VR675	84,00€
PANIGALE 1299 2015-2017	PARAFANGO ANTERIORE	VR676	44,00€
PANIGALE 1299 2015-2017	COPERTURA SERBATOIO	VR677	90,00€
PANIGALE 1299 2015-2017	CANALE ARIA (PER TELAIETTO ANTERIORE ORIGINALE)	VR678	58,00€
PANIGALE 1299 2015-2017	CANALE ARIA RACING (PER TELAIETTO ANTERIORE RACING)	VR679	58,00€
HONDA			
CBR 500 2013-2015	CARENA COMPLETA RACING	VR528	460,00€
CBR 500 2013-2015	CUPOLINO RACING	VR529	168,00€
CBR 500 2013-2015	VASCA (CON FOGLIO PARACALORE)	VR530	124,00€
CBR 500 2013-2015	FIANCATA SINISTRA	VR531	32,00€
CBR 500 2013-2015	FIANCATA DESTRA	VR532	32,00€
CBR 500 2013-2015	CODONE RACING (PER SELLA IN NEOPRENE)	VR533	168,00€
CBR 500 2013-2015	PARAFANGO ANTERIORE	VR534	44,00€
CBR 600 F4 2001-2002	CARENA COMPLETA RACING	VR065	452,00€
CBR 600 F4 2001-2002	CUPOLINO RACING	VR066	168,00€
CBR 600 F4 2001-2002	VASCA (CON FOGLIO PARACALORE)	VR067	124,00€
CBR 600 F4 2001-2002	CODONE RACING (PER SELLA IN NEOPRENE)	VR068	160,00€
CBR 600 F4 2001-2002	PARAFANGO ANTERIORE	VR069	44,00€
CBR 600 RR 2003-2004	CARENA COMPLETA RACING	VR070	452,00€
CBR 600 RR 2003-2004	CUPOLINO RACING	VR071	188,00€
CBR 600 RR 2003-2004	VASCA (CON FOGLIO PARACALORE)	VR072	104,00€
CBR 600 RR 2003-2004	CODONE RACING PARTE ANTERIORE (PER SELLA IN NEOPRENE) + 3 SGANCI	VR073	120,00€
CBR 600 RR 2003-2004	CODONE RACING PARTE POSTERIORE	VR280	40,00€
CBR 600 RR 2003-2004	PARAFANGO ANTERIORE	VR074	44,00€
CBR 600 RR 2003-2004	COPERTURA SERBATOIO	VR075	84,00€
CBR 600 RR 2005-2006	CARENA COMPLETA RACING	VR076	460,00€
CBR 600 RR 2005-2006	CUPOLINO RACING	VR077	188,00€
CBR 600 RR 2005-2006	VASCA (CON FOGLIO PARACALORE)	VR078	104,00€
CBR 600 RR 2005-2006	CODONE RACING (PER SELLA IN NEOPRENE)	VR080	168,00€
CBR 600 RR 2005-2006	PARAFANGO ANTERIORE	VR081	44,00€
CBR 600 RR 2005-2006	COPERTURA SERBATOIO	VR082	84,00€
CBR 600 RR 2005-2006	CANALE ARIA DESTRO	VR535	58,00€
CBR 600 RR 2005-2006	CANALE ARIA SINISTRO	VR536	58,00€
CBR 600 RR 2007-2008	CARENA COMPLETA RACING	VR281	480,00€
CBR 600 RR 2007-2008	CUPOLINO RACING	VR282	188,00€
CBR 600 RR 2007-2008	CONVOGLIATORE ARIA RADIATORE	VR537	63,00€
CBR 600 RR 2007-2008	VASCA (CON FOGLIO PARACALORE)	VR283	114,00€
CBR 600 RR 2007-2008	CODONE RACING (PER SELLA IN NEOPRENE)	VR285	178,00€
CBR 600 RR 2007-2008	PARAFANGO ANTERIORE	VR286	44,00€
CBR 600 RR 2007-2008	COPERTURA SERBATOIO + 4 SGANCI	VR287	88,00€
CBR 600 RR 2007-2008	CANALE ARIA RACING (PER TELAIETTO ANTERIORE RACING)	VR538	58,00€
CBR 600 RR 2009-2012	CARENA COMPLETA RACING	VR446	480,00€
CBR 600 RR 2009-2012	CUPOLINO RACING	VR447	188,00€
CBR 600 RR 2009-2012	CONVOGLIATORE ARIA RADIATORE	VR537	63,00€
CBR 600 RR 2009-2012	VASCA (CON FOGLIO PARACALORE)	VR448	114,00€
CBR 600 RR 2009-2012	CODONE RACING (PER SELLA IN NEOPRENE)	VR285	178,00€
CBR 600 RR 2009-2012	PARAFANGO ANTERIORE	VR286	44,00€
CBR 600 RR 2009-2012	COPERTURA SERBATOIO + 4 SGANCI	VR287	88,00€
CBR 600 RR 2009-2012	CANALE ARIA RACING (PER TELAIETTO ANTERIORE RACING)	VR538	58,00€

CBR 600 RR 2013-2017	CARENA COMPLETA RACING	VR541	468,00€
CBR 600 RR 2013-2017	CUPOLINO RACING	VR542	188,00€
CBR 600 RR 2013-2017	CONVOGLIATORE ARIA RADIATORE	VR543	63,00€
CBR 600 RR 2013-2017	VASCA PER SCARICHI RACING (CON FOGLIO PARACALORE) + COVER CAVI + 1 SGANCIO	VR544	114,00€
CBR 600 RR 2013-2017	CODONE RACING (PER SELLA IN NEOPRENE) + STAFFA ALLUMINIO	VR545	178,00€
CBR 600 RR 2013-2017	PARAFANGO ANTERIORE	VR286	44,00€
CBR 600 RR 2013-2017	COPERTURA SERBATOIO + 4 SGANCI	VR546	90,00€
CBR 600 RR 2013-2017	CANALE ARIA RACING (PER TELAIETTO ANTERIORE RACING)	VR547	58,00€
CBR 1000 RR 2004-2005	CARENA COMPLETA RACING	VR096	460,00€
CBR 1000 RR 2004-2005	CUPOLINO RACING	VR097	160,00€
CBR 1000 RR 2004-2005	VASCA (CON FOGLIO PARACALORE)	VR098	140,00€
CBR 1000 RR 2004-2005	CODONE RACING (PER SELLA IN NEOPRENE)	VR099	160,00€
CBR 1000 RR 2004-2005	PARAFANGO ANTERIORE	VR101	44,00€
CBR 1000 RR 2004-2005	COPERTURA SERBATOIO	VR102	84,00€
CBR 1000 RR 2006-2007	CARENA COMPLETA RACING	VR103	460,00€
CBR 1000 RR 2006-2007	CUPOLINO RACING	VR104	186,00€
CBR 1000 RR 2006-2007	VASCA (CON FOGLIO PARACALORE)	VR105	114,00€
CBR 1000 RR 2006-2007	CODONE RACING (PER SELLA IN NEOPRENE)	VR099	160,00€
CBR 1000 RR 2006-2007	PARAFANGO ANTERIORE	VR108	44,00€
CBR 1000 RR 2006-2007	COPERTURA SERBATOIO	VR102	84,00€
CBR 1000 RR 2008-2011	CARENA COMPLETA RACING	VR355	480,00€
CBR 1000 RR 2008-2011	CUPOLINO RACING	VR356	194,00€
CBR 1000 RR 2008-2011	CONVOGLIATORE ARIA RADIATORE	VR548	63,00€
CBR 1000 RR 2008-2011	VASCA (CON FOGLIO PARACALORE)	VR357	114,00€
CBR 1000 RR 2008-2011	CODONE RACING (PER SELLA IN NEOPRENE)	VR425	178,00€
CBR 1000 RR 2008-2011	PARAFANGO ANTERIORE	VR360	44,00€
CBR 1000 RR 2008-2011	COPERTURA SERBATOIO	VR361	88,00€
CBR 1000 RR 2008-2011	CANALE ARIA DESTRO	VR426	58,00€
CBR 1000 RR 2008-2011	CANALE ARIA SINISTRO	VR427	58,00€
CBR 1000 RR 2012-2016	CARENA COMPLETA RACING	VR549	480,00€
CBR 1000 RR 2012-2016	CUPOLINO RACING	VR550	188,00€
CBR 1000 RR 2012-2016	CONVOGLIATORE ARIA RADIATORE	VR551	63,00€
CBR 1000 RR 2012-2016	VASCA (CON FOGLIO PARACALORE)	VR552	114,00€
CBR 1000 RR 2012-2016	CODONE RACING (PER SELLA IN NEOPRENE)	VR553	178,00€
CBR 1000 RR 2012-2016	PARAFANGO ANTERIORE	VR360	44,00€
CBR 1000 RR 2012-2016	COPERTURA SERBATOIO	VR554	88,00€
CBR 1000 RR 2012-2016	CANALE ARIA DESTRO	VR555	58,00€
CBR 1000 RR 2012-2016	CANALE ARIA SINISTRO	VR556	58,00€
CBR 1000 RR 2017	CARENA COMPLETA RACING	VR699	530,00€
CBR 1000 RR 2017	CUPOLINO RACING (PER CANALI ARIA RACING)	VR700	170,00€
CBR 1000 RR 2017	FIANCATA SINISTRA	VR701	60,00€
CBR 1000 RR 2017	FIANCATA DESTRA	VR702	60,00€
CBR 1000 RR 2017	VASCA (CON FOGLIO PARACALORE)	VR703	60,00€
CBR 1000 RR 2017	CODONE RACING (PER SELLA IN NEOPRENE) + STAFFE ALLUMINIO	VR704	180,00€
CBR 1000 RR 2017	PARAFANGO ANTERIORE	VR705	44,00€
CBR 1000 RR 2017	COPERTURA SERBATOIO	VR706	100,00€
CBR 1000 RR 2017	CANALE ARIA DESTRO	VR707	70,00€
CBR 1000 RR 2017	CANALE ARIA SINISTRO	VR708	70,00€
VTR 1000 SP1/ SP2 2000-2006	CARENA COMPLETA RACING	VR110	452,00€
VTR 1000 SP1/ SP2 2000-2006	CUPOLINO RACING	VR111	178,00€
VTR 1000 SP1/ SP2 2000-2006	VASCA (CON FOGLIO PARACALORE)	VR112	114,00€
VTR 1000 SP1/ SP2 2000-2006	CODONE RACING (PER SELLA ORIGINALE) + SOTTOCODONE	VR113	160,00€
VTR 1000 SP1/ SP2 2000-2006	PARAFANGO ANTERIORE	VR114	44,00€
KAWASAKI			
ZX 300 2013-2017	CARENA COMPLETA RACING	VR557	480,00€
ZX 300 2013-2017	CUPOLINO RACING	VR558	178,00€
ZX 300 2013-2017	VASCA (CON FOGLIO PARACALORE)	VR559	102,00€
ZX 300 2013-2017	CODONE RACING PARTE ANTERIORE (PER SELLA IN NEOPRENE) + STAFFA ALLUMINIO	VR560	84,00€
ZX 300 2013-2017	CODONE RACING PARTE POSTERIORE	VR561	116,00€
ZX 300 2013-2017	PARAFANGO ANTERIORE	VR562	44,00€
ZX 300 2013-2017	COPERTURA SERBATOIO	VR563	80,00€
ZX-6R 600/ 636 2003-2004	CARENA COMPLETA RACING	VR126	452,00€
ZX-6R 600/ 636 2003-2004	CUPOLINO RACING	VR127	178,00€
ZX-6R 600/ 636 2003-2004	VASCA (CON FOGLIO PARACALORE)	VR128	114,00€
ZX-6R 600/ 636 2003-2004	CODONE RACING (PER SELLA IN NEOPRENE) + SOTTOCODONE	VR130	160,00€
ZX-6R 600/ 636 2003-2004	PARAFANGO ANTERIORE	VR131	44,00€
ZX-6R 600/ 636 2005-2006	CARENA COMPLETA RACING	VR132	452,00€
ZX-6R 600/ 636 2005-2006	CUPOLINO RACING	VR133	188,00€
ZX-6R 600/ 636 2005-2006	VASCA (CON FOGLIO PARACALORE)	VR134	104,00€
ZX-6R 600/ 636 2005-2006	CODONE RACING (PER SELLA IN NEOPRENE)	VR136	160,00€
ZX-6R 600/ 636 2005-2006	PARAFANGO ANTERIORE	VR137	44,00€
ZX-6R 600 2007-2008	CARENA COMPLETA RACING	VR294	452,00€
ZX-6R 600 2007-2008	CUPOLINO RACING	VR295	188,00€
ZX-6R 600 2007-2008	VASCA (CON FOGLIO PARACALORE)	VR296	104,00€
ZX-6R 600 2007-2008	CODONE RACING (PER SELLA ORIGINALE)	VR297	160,00€
ZX-6R 600 2007-2008	PARAFANGO ANTERIORE	VR137	44,00€

ZX-6R 600 2009-2017	CARENA COMPLETA RACING	VR453	480,00€
ZX-6R 600 2009-2017	CUPOLINO RACING	VR454	188,00€
ZX-6R 600 2009-2017	CONVOGLIATORE ARIA RADIATORE	VR564	63,00€
ZX-6R 600 2009-2017	VASCA (CON FOGLIO PARACALORE)	VR457	114,00€
ZX-6R 600 2009-2017	CODONE RACING (PER SELLA IN NEOPRENE) + STAFFA ALLUMINIO	VR458	178,00€
ZX-6R 600 2009-2017	COPERTURA SERBATOIO	VR565	88,00€
ZX-6R 600 2009-2017	PARAFANGO ANTERIORE	VR460	44,00€
ZX-6R 600 2009-2017	CANALE ARIA RACING (PER TELAIETTO ANTERIORE RACING)	VR566	58,00€
ZX-6R 636 2013-2017	CARENA COMPLET RACING	VR567	500,00€
ZX-6R 636 2013-2017	CUPOLINO RACNG	VR568	192,00€
ZX-6R 636 2013-2017	CONVOGLIATORE ARIA RADIATORE	VR569	63,00€
ZX-6R 636 2013-2017	VASCA PER SCARICHI RACING (CON FOGLIO PARACALORE)	VR570	114,00€
ZX-6R 636 2013-2017	CODONE RACING (PER SELLA IN NEOPRENE) + STAFFA ALLUMINIO + SOTTOCODONE	VR571	194,00€
ZX-6R 636 2013-2017	FIANCHETTO CODONE SOTTOSEBATOIO SINISTRO + 1 SGANCIO	VR572	30,00€
ZX-6R 636 2013-2017	FIANCHETTO CODONE SOTTOSEBATOIO DESTRO + 1 SGANCIO	VR573	30,00€
ZX-6R 636 2013-2017	COPERTURA SERBATOIO + 2 SGANCI	VR574	88,00€
ZX-6R 636 2013-2017	CANALE ARIA RACING (PER TELAIETTO ANTERIORE RACING)	VR575	58,00€
ZX-6R 636 2013-2017	PARAFANGO ANTERIORE	VR460	44,00€
ZX-10R 2004-2005	CARENA COMPLETA RACING	VR145	452,00€
ZX-10R 2004-2005	CUPOLINO RACING	VR146	188,00€
ZX-10R 2004-2005	VASCA (CON FOGLIO PARACALORE)	VR147	96,00€
ZX-10R 2004-2005	CODONE RACING (PER SELLA IN NEOPRENE) + SOTTOCODONE	VR150	168,00€
ZX-10R 2004-2005	PARAFANGO ANTERIORE	VR137	44,00€
ZX-10R 2006-2007	CARENA COMPLETA RACING	VR301	452,00€
ZX-10R 2006-2007	CUPOLINO RACING	VR302	178,00€
ZX-10R 2006-2007	VASCA (CON FOGLIO PARACALORE)	VR303	114,00€
ZX-10R 2006-2007	CODONE RACING (PER SELLA ORIGINALE) + SOTTOCODONE	VR304	160,00€
ZX-10R 2006-2007	PARAFANGO ANTERIORE	VR137	44,00€
ZX-10R 2008-2010	CARENA COMPLETA RACING	VR428	460,00€
ZX-10R 2008-2010	CUPOLINO RACING	VR429	136,00€
ZX-10R 2008-2010	FIANCATA SINISTRA	VR433	63,00€
ZX-10R 2008-2010	FIANCATA DESTRA	VR434	63,00€
ZX-10R 2008-2010	VASCA (CON FOGLIO PARACALORE)	VR430	63,00€
ZX-10R 2008-2010	CODONE RACING (PER SELLA IN NEOPRENE) + SOTTOCODONE	VR431	136,00€
ZX-10R 2008-2010	PARAFANGO ANTERIORE	VR435	44,00€
ZX-10R 2011-2015	CARENA COMPLETA RACING	VR576	480,00€
ZX-10R 2011-2015	CUPOLINO RACING	VR577	188,00€
ZX-10R 2011-2015	CONVOGLIATORE ARIA RADIATORE	VR578	63,00€
ZX-10R 2011-2015	VASCA PER SCARICHI RACING (CON FOGLIO PARACALORE)	VR581	114,00€
ZX-10R 2011-2015	CODONE RACING (PER SELLA IN NEOPRENE)	VR582	178,00€
ZX-10R 2011-2015	COPERTURA SERBATOIO	VR583	88,00€
ZX-10R 2011-2015	CANALE ARIA RACING (PER TELAIETTO ANTERIORE RACING)	VR584	58,00€
ZX-10R 2011-2015	PARAFANGO ANTERIORE	VR460	44,00€
ZX-10R 2016-2017	CARENA COMPLETA RACING	VR657	500,00€
ZX-10R 2016-2017	CUPOLINO RACING	VR658	160,00€
ZX-10R 2016-2017	CONVOGLIATORE ARIA RADIATORE	VR659	60,00€
ZX-10R 2016-2017	FIANCATA SINISTRA	VR660	60,00€
ZX-10R 2016-2017	FIANCATA DESTRA	VR661	60,00€
ZX-10R 2016-2017	VASCA PER SCARICHI RACING (CON FOGLIO PARACALORE) + STAFFA ALLUMINIO	VR662	60,00€
ZX-10R 2016-2017	CODONE RACING (PER SELLA IN NEOPRENE)	VR663	160,00€
ZX-10R 2016-2017	COPERTURA SERBATOIO SBK	VR664	90,00€
ZX-10R 2016-2017	COPERTURA SERBATOIO ORIGINALE	VR691	90,00€
ZX-10R 2016-2017	CANALE ARIA RACING (PER TELAIETTO ANTERIORE RACING)	VR665	58,00€
ZX-10R 2016-2017	PARAFANGO ANTERIORE	VR666	44,00€
KTM			
RC8 2008-2017	CARENA COMPLETA RACING	VR472	480,00€
RC8 2008-2017	CUPOLINO RACING	VR473	136,00€
RC8 2008-2017	FIANCATA SINISTRA	VR474	62,00€
RC8 2008-2017	FIANCATA DESTRA	VR475	62,00€
RC8 2008-2017	VASCA (CON FOGLIO PARACALORE)	VR476	68,00€
RC8 2008-2017	CODONE RACING PARTE ANTERIORE (PER SELLA IN NEOPRENE) + 2 SGANCI	VR477	46,00€
RC8 2008-2017	CODONE RACING PARTE POSTERIORE	VR478	106,00€
RC8 2008-2017	PARAFANGO ANTERIORE	VR479	44,00€
MV AGUSTA			
F3 675/ 800 2012-2017	CARENA COMPLETA RACING	VR585	480,00€
F3 675/ 800 2012-2017	CUPOLINO RACING	VR586	130,00€
F3 675/ 800 2012-2017	CONVOGLIATORE ARIA RADIATORE	VR587	63,00€
F3 675/ 800 2012-2017	FIANCATA SINISTRA + STAFFA ALLUMINIO	VR588	60,00€
F3 675/ 800 2012-2017	FIANCATA DESTRO + STAFFA ALLUMINIO	VR589	60,00€
F3 675/ 800 2012-2017	VASCA CON FORO CAVALLETTO (CON FOGLIO PARACALORE)	VR590	62,00€
F3 675/ 800 2012-2017	CODONE RACING PARTE ANTERIORE (PER SELLA IN NEOPRENE) + 4 SGANCI	VR591	84,00€
F3 675/ 800 2012-2017	CODONE RACING PARTE POSTERIORE	VR592	84,00€
F3 675/ 800 2012-2017	COPERTURA SERBATOIO	VR593	84,00€
F3 675/ 800 2012-2017	CANALE ARIA SINISTRO RACING	VR594	64,00€
F3 675/ 800 2012-2017	CANALE ARIA DESTRO RACING	VR595	64,00€
F3 675/ 800 2012-2017	PARAFANGO ANTERIORE	VR596	44,00€

F4 1000 2010-2017	CARENA COMPLETA RACING	VR597	480,00€
F4 1000 2010-2017	CUPOLINO RACING	VR598	136,00€
F4 1000 2010-2017	CONVOGLIATORE ARIA RADIATORE	VR599	63,00€
F4 1000 2010-2017	FIANCATA SINISTRA	VR600	62,00€
F4 1000 2010-2017	FIANCATA DESTRA	VR601	62,00€
F4 1000 2010-2017	VASCA (CON FOGLIO PARACALORE)	VR602	62,00€
F4 1000 2010-2017	CODONE RACING (PER SELLA IN NEOPRENE) + FIANCHETTI + 2 SGANCI	VR603	158,00€
F4 1000 2010-2017	CANALE ARIA SINISTRO	VR604	58,00€
F4 1000 2010-2017	CANALE ARIA DESTRO	VR605	58,00€
F4 1000 2010-2017	PARAFANGO ANTERIORE	VR606	44,00€
SUZUKI			
GSX-R 600/ 750 2001-2003	CARENA COMPLETA RACING	VR155	452,00€
GSX-R 600/ 750 2001-2003	CUPOLINO RACING	VR156	168,00€
GSX-R 600/ 750 2001-2003	VASCA (CON FOGLIO PARACALORE)	VR157	124,00€
GSX-R 600/ 750 2001-2003	CODONE RACING (PER SELLA IN NEOPRENE) + SOTTOCODONE	VR159	160,00€
GSX-R 600/ 750 2001-2003	PARAFANGO ANTERIORE	VR160	44,00€
GSX-R 600/ 750 2001-2003	CANALE ARIA DESTRO	VR161	58,00€
GSX-R 600/ 750 2001-2003	CANALE ARIA SINISTRO	VR363	58,00€
GSX-R 600/ 750 2004-2005	CARENA COMPLETA RACING	VR162	452,00€
GSX-R 600/ 750 2004-2005	CUPOLINO RACING	VR163	168,00€
GSX-R 600/ 750 2004-2005	VASCA (CON FOGLIO PARACALORE)	VR164	124,00€
GSX-R 600/ 750 2004-2005	CODONE RACING (PER SELLA IN NEOPRENE) + SOTTOCODONE	VR166	160,00€
GSX-R 600/ 750 2004-2005	PARAFANGO ANTERIORE	VR167	44,00€
GSX-R 600/ 750 2004-2005	CANALE ARIA DESTRO	VR168	58,00€
GSX-R 600/ 750 2004-2005	CANALE ARIA SINISTRO	VR365	58,00€
GSX-R 600/ 750 2006-2007	CARENA COMPLETA RACING	VR307	460,00€
GSX-R 600/ 750 2006-2007	CUPOLINO RACING	VR308	188,00€
GSX-R 600/ 750 2006-2007	VASCA (CON FOGLIO PARACALORE)	VR309	104,00€
GSX-R 600/ 750 2006-2007	CODONE RACING (PER SELLA IN NEOPRENE) + SOTTOCODONE	VR310	168,00€
GSX-R 600/ 750 2006-2007	PARAFANGO ANTERIORE	VR312	44,00€
GSX-R 600/ 750 2006-2007	COPERTURA SERBATOIO	VR368	84,00€
GSX-R 600/ 750 2006-2007	CANALE ARIA DESTRO	VR313	58,00€
GSX-R 600/ 750 2006-2007	CANALE ARIA SINISTRO	VR369	58,00€
GSX-R 600/ 750 2008-2010	CARENA COMPLETA RACING	VR370	460,00€
GSX-R 600/ 750 2008-2010	CUPOLINO RACING	VR371	136,00€
GSX-R 600/ 750 2008-2010	FIANCATA SINISTRA	VR372	62,00€
GSX-R 600/ 750 2008-2010	FIANCATA DESTRA	VR373	62,00€
GSX-R 600/ 750 2008-2010	VASCA (CON FOGLIO PARACALORE)	VR374	66,00€
GSX-R 600/ 750 2008-2010	CODONE RACING (PER SELLA IN NEOPRENE)	VR375	134,00€
GSX-R 600/ 750 2008-2010	PARAFANGO ANTERIORE	VR312	44,00€
GSX-R 600/ 750 2008-2010	COPERTURA SERBATOIO	VR379	84,00€
GSX-R 600/ 750 2008-2010	CANALE ARIA DESTRO	VR380	58,00€
GSX-R 600/ 750 2008-2010	CANALE ARIA SINISTRO	VR381	58,00€
GSX-R 600/ 750 2011-2017	CARENA COMPLETA RACING	VR615	480,00€
GSX-R 600/ 750 2011-2017	CUPOLINO RACING	VR616	188,00€
GSX-R 600/ 750 2011-2017	CONVOGLIATORE ARIA RADIATORE	VR617	63,00€
GSX-R 600/ 750 2011-2017	VASCA (CON FOGLIO PARACALORE)	VR618	114,00€
GSX-R 600/ 750 2011-2017	CODONE RACING (PER SELLA IN NEOPRENE) + SOTTOCODONE	VR619	178,00€
GSX-R 600/ 750 2011-2017	PARAFANGO ANTERIORE	VR620	44,00€
GSX-R 600/ 750 2011-2017	COPERTURA SERBATOIO	VR621	88,00€
GSX-R 600/ 750 2011-2017	CANALE ARIA DESTRO	VR622	58,00€
GSX-R 600/ 750 2011-2017	CANALE ARIA SINISTRO	VR623	58,00€
GSX-R 1000 2001-2002	CARENA COMPLETA RACING	VR169	452,00€
GSX-R 1000 2001-2002	CUPOLINO RACING	VR170	168,00€
GSX-R 1000 2001-2002	VASCA (CON FOGLIO PARACALORE)	VR171	124,00€
GSX-R 1000 2001-2002	CODONE RACING (PER SELLA IN NEOPRENE) + SOTTOCODONE	VR159	160,00€
GSX-R 1000 2001-2002	PARAFANGO ANTERIORE	VR160	44,00€
GSX-R 1000 2001-2002	CANALE ARIA DESTRO	VR161	58,00€
GSX-R 1000 2001-2002	CANALE ARIA SINISTRO	VR363	58,00€
GSX-R 1000 2003-2004	CARENA COMPLETA RACING	VR176	452,00€
GSX-R 1000 2003-2004	CUPOLINO RACING	VR177	168,00€
GSX-R 1000 2003-2004	VASCA (CON FOGLIO PARACALORE)	VR178	124,00€
GSX-R 1000 2003-2004	CODONE RACING (PER SELLA IN NEOPRENE) + SOTTOCODONE	VR180	160,00€
GSX-R 1000 2003-2004	PARAFANGO ANTERIORE	VR167	44,00€
GSX-R 1000 2003-2004	CANALE ARIA DESTRO	VR182	58,00€
GSX-R 1000 2003-2004	CANALE ARIA SINISTRO	VR385	58,00€
GSX-R 1000 2005-2006	CARENA COMPLETA RACING	VR183	460,00€
GSX-R 1000 2005-2006	CUPOLINO RACING	VR184	184,00€
GSX-R 1000 2005-2006	VASCA (CON FOGLIO PARACALORE)	VR185	114,00€
GSX-R 1000 2005-2006	CODONE RACING (PER SELLA IN NEOPRENE) + SOTTOCODONE	VR187	162,00€
GSX-R 1000 2005-2006	COPERTURA SERBATOIO	VR624	84,00€
GSX-R 1000 2005-2006	PARAFANGO ANTERIORE	VR312	44,00€
GSX-R 1000 2005-2006	CANALE ARIA DESTRO	VR189	58,00€
GSX-R 1000 2005-2006	CANALE ARIA SINISTRO	VR387	58,00€
GSX-R 1000 2007-2008	CARENA COMPLETA RACING	VR314	460,00€
GSX-R 1000 2007-2008	CUPOLINO RACING	VR315	190,00€
GSX-R 1000 2007-2008	CONVOGLIATORE ARIA RADIATORE	VR625	63,00€
GSX-R 1000 2007-2008	VASCA (CON FOGLIO PARACALORE)	VR316	104,00€

GSX-R 1000 2007-2008	CODONE RACING (PER SELLA IN NEOPRENE) + SOTTOCODONE	VR317	166,00€
GSX-R 1000 2007-2008	PARAFANGO ANTERIORE	VR312	44,00€
GSX-R 1000 2007-2008	COPERTURA SERBATOIO	VR320	84,00€
GSX-R 1000 2007-2008	CANALE ARIA DESTRO	VR321	58,00€
GSX-R 1000 2007-2008	CANALE ARIA SINISTRO	VR389	58,00€
GSX-R 1000 2009-2016	CARENA COMPLETA RACING	VR461	480,00€
GSX-R 1000 2009-2016	CUPOLINO RACING	VR462	144,00€
GSX-R 1000 2009-2016	CONVOGLIATORE ARIA RADIATORE	VR626	63,00€
GSX-R 1000 2009-2016	FIANCATA DESTRA	VR463	62,00€
GSX-R 1000 2009-2016	FIANCATA SINISTRA	VR464	62,00€
GSX-R 1000 2009-2016	VASCA (CON FOGLIO PARACALORE)	VR465	62,00€
GSX-R 1000 2009-2016	CODONE RACING (PER SELLA IN NEOPRENE) + STAFFA ALLUMINIO	VR466	146,00€
GSX-R 1000 2009-2016	PARAFANGO ANTERIORE	VR627	44,00€
GSX-R 1000 2009-2016	COPERTURA SERBATOIO	VR467	88,00€
GSX-R 1000 2009-2016	CANALE ARIA DESTRO	VR468	58,00€
GSX-R 1000 2009-2016	CANALE ARIA SINISTRO	VR469	58,00€
GSX-R 1000 2017	CARENA COMPLETA RACING	VR709	530,00€
GSX-R 1000 2017	CUPOLINO RACING	VR710	170,00€
GSX-R 1000 2017	CONVOGLIATORE ARIA RADIATORE	VR711	63,00€
GSX-R 1000 2017	FIANCATA SINISTRA + STAFFA ALLUMINIO	VR712	60,00€
GSX-R 1000 2017	FIANCATA DESTRA + STAFFA ALLUMINIO	VR713	60,00€
GSX-R 1000 2017	VASCA (CON FOGLIO PARACALORE)	VR714	60,00€
GSX-R 1000 2017	CODONE RACING (PER SELLA IN NEOPRENE) + RINFORZO ALLUMINIO	VR715	180,00€
GSX-R 1000 2017	SOTTOCODONE	VR716	60,00€
GSX-R 1000 2017	PARAFANGO ANTERIORE	VR717	44,00€
GSX-R 1000 2017	COPERTURA SERBATOIO + 2 SGANCI	VR718	100,00€
GSX-R 1000 2017	CANALE ARIA DESTRO	VR719	70,00€
GSX-R 1000 2017	CANALE ARIA SINISTRO	VR720	70,00€
TRIUMPH			
DAYTONA 675 2006-2012	CARENA COMPLETA RACING	VR390	460,00€
DAYTONA 675 2006-2012	CUPOLINO RACING	VR391	174,00€
DAYTONA 675 2006-2012	VASCA (CON FOGLIO PARACALORE)	VR392	114,00€
DAYTONA 675 2006-2012	CODONE RACING (PER SELLA IN NEOPRENE)	VR394	172,00€
DAYTONA 675 2006-2012	COPERTURA SERBATOIO	VR628	84,00€
DAYTONA 675 2006-2012	CANALE ARIA RACING (PER TELAIETTO ANTERIORE RACING)	VR629	58,00€
DAYTONA 675 2006-2012	PARAFANGO ANTERIORE	VR395	44,00€
DAYTONA 675 2013-2017	CARENA COMPLETA RACING	VR630	480,00€
DAYTONA 675 2013-2017	CUPOLINO RACING + RIDUZIONE CANALE ARIA ORIGINALE	VR631	182,00€
DAYTONA 675 2013-2017	VASCA (CON FOGLIO PARACALORE)	VR632	120,00€
DAYTONA 675 2013-2017	CODONE RACING (PER SELLA IN NEOPRENE)	VR633	178,00€
DAYTONA 675 2013-2017	COPERTURA SERBATOIO	VR634	88,00€
DAYTONA 675 2013-2017	CANALE ARIA RACING (PER TELAIETTO ANTERIORE RACING)	VR635	58,00€
DAYTONA 675 2013-2017	PARAFANGO ANTERIORE	VR395	44,00€
YAMAHA			
YZF R3 2015-2017	CARENA COMPLETA RACING	VR692	500,00€
YZF R3 2015-2017	CUPOLINO RACING	VR693	190,00€
YZF R3 2015-2017	VASCA (CON FOGLIO PARACALORE)	VR694	100,00€
YZF R3 2015-2017	CODONE RACING (PER SELLA IN NEOPRENE) + FIANCHETTI + STAFFE ALLUMINIO	VR695	210,00€
YZF R3 2015-2017	PARAFANGO ANTERIORE	VR696	44,00€
YZF R3 2015-2017	COPERTURA SERBATOIO	VR697	80,00€
YZF R6 2003-2005	CARENA COMPLETA RACING	VR201	460,00€
YZF R6 2003-2005	CUPOLINO RACING + RIDUZIONE CANALI ARIA ORIGINALI	VR202	178,00€
YZF R6 2003-2005	VASCA (CON FOGLIO PARACALORE)	VR203	114,00€
YZF R6 2003-2005	CODONE RACING (PER SELLA IN NEOPRENE) + SOTTOCODONE	VR205	168,00€
YZF R6 2003-2004	PARAFANGO ANTERIORE	VR208	44,00€
YZF R6 2005	PARAFANGO ANTERIORE	VR217	44,00€
YZF R6 2003-2005	COPERTURA SERBATOIO	VR397	84,00€
YZF R6 2003-2005	CANALE ARIA RACING	VR209	72,00€
YZF R6 2006-2007	CARENA COMPLETA RACING	VR219	460,00€
YZF R6 2006-2007	CUPOLINO RACING	VR220	140,00€
YZF R6 2006-2007	CONVOGLIATORE ARIA RADIATORE	VR636	63,00€
YZF R6 2006-2007	FIANCATA SINISTRA	VR399	58,00€
YZF R6 2006-2007	FIANCATA DESTRA	VR400	58,00€
YZF R6 2006-2007	VASCA (CON FOGLIO PARACALORE)	VR221	64,00€
YZF R6 2006-2007	CODONE RACING (PER SELLA IN NEOPRENE) + SOTTOCODONE	VR401	140,00€
YZF R6 2006-2007	PARAFANGO ANTERIORE	VR226	44,00€
YZF R6 2006-2007	COPERTURA SERBATOIO	VR227	84,00€
YZF R6 2006-2007	CANALE ARIA RACING (PER TELAIETTO ANTERIORE RACING)	VR484	58,00€
YZF R6 2008-2016	CARENA COMPLETA RACING	VR402	480,00€
YZF R6 2008-2016	CUPOLINO RACING	VR403	152,00€
YZF R6 2008-2016	CONVOGLIATORE ARIA RADIATORE	VR637	63,00€
YZF R6 2008-2016	FIANCATA SINISTRA	VR404	58,00€
YZF R6 2008-2016	FIANCATA DESTRA	VR405	58,00€
YZF R6 2008-2016	VASCA (CON FOGLIO PARACALORE)	VR406	62,00€
YZF R6 2008-2016	CODONE RACING (PER SELLA IN NEOPRENE) + SOTTOCODONE	VR408	150,00€
YZF R6 2008-2016	PARAFANGO ANTERIORE	VR226	44,00€

YZF R6 2008, 2016	COPERTURA SERBATOIO	VR412	88,00€
YZF R6 2008-2016	CANALE ARIA RACING (PER TELAIETTO ANTERIORE RACING)	VR485	58,00€
YZF R6 2017	CARENA COMPLETA RACING	VR721	530,00€
YZF R6 2017	CUPOLINO RACING	VR722	154,00€
YZF R6 2017	FIANCATA SINISTRA	VR723	58,00€
YZF R6 2017	FIANCATA DESTRA	VR724	58,00€
YZF R6 2017	VASCA (CON FOGLIO PARACALORE)	VR725	60,00€
YZF R6 2017	CODONE RACING (PER SELLA IN NEOPRENE) + STAFFA ALLUMINIO	VR726	144,00€
YZF R6 2017	SOTTOCODONE	VR727	56,00€
YZF R6 2017	PARAFANGO ANTERIORE	VR728	44,00€
YZF R6 2017	COPERTURA SERBATOIO	VR729	100,00€
YZF R6 2017	CANALE ARIA RACING (PER TELAIETTO ANTERIORE RACING FEBUR)	VR730	140,00€
YZF R1 2002-2003	CARENA COMPLETA RACING	VR235	452,00€
YZF R1 2002-2003	CUPOLINO RACING	VR236	170,00€
YZF R1 2002-2003	VASCA (CON FOGLIO PARACALORE)	VR237	114,00€
YZF R1 2002-2003	CODONE RACING (PER SELLA IN NEOPRENE) + SOTTOCODONE	VR239	168,00€
YZF R1 2002-2003	PARAFANGO ANTERIORE	VR217	44,00€
YZF R1 2002-2003	CANALE ARIA RACING (PER TELAIETTO ANTERIORE RACING)	VR323	30,00€
YZF R1 2004-2006	CARENA COMPLETA RACING	VR242	460,00€
YZF R1 2004-2006	CUPOLINO RACING (PRESE ARIA RACING)	VR243	172,00€
YZF R1 2004-2006	VASCA (CON FOGLIO PARACALORE)	VR244	116,00€
YZF R1 2004-2006	CODONE RACING (PER SELLA IN NEOPRENE)	VR246	172,00€
YZF R1 2004-2006	PARAFANGO ANTERIORE	VR217	44,00€
YZF R1 2004-2006	CANALE ARIA DESTRO RACING	VR249	58,00€
YZF R1 2004-2006	CANALE ARIA SINISTRO RACING	VR417	58,00€
YZF R1 2007-2008	CARENA COMPLETA RACING	VR324	460,00€
YZF R1 2007-2008	CUPOLINO RACING	VR325	144,00€
YZF R1 2007-2008	FIANCATA SINISTRA	VR326	56,00€
YZF R1 2007-2008	FIANCATA DESTRA	VR327	56,00€
YZF R1 2007-2008	VASCA (CON FOGLIO PARACALORE)	VR328	62,00€
YZF R1 2007-2008	CODONE RACING (PER SELLA IN NEOPRENE)	VR329	142,00€
YZF R1 2007-2008	PARAFANGO ANTERIORE	VR217	44,00€
YZF R1 2007-2008	COPERTURA SERBATOIO	VR334	84,00€
YZF R1 2007-2008	CANALE ARIA DESTRO	VR332	58,00€
YZF R1 2007-2008	CANALE ARIA SINISTRO	VR421	58,00€
YZF R1 2009-2011	CARENA COMPLETA RACING	VR487	480,00€
YZF R1 2009-2011	CUPOLINO RACING (PRESE ARIA RACING)	VR488	146,00€
YZF R1 2009-2011	CONVOGLIATORE ARIA RADIATORE	VR638	63,00€
YZF R1 2009-2011	FIANCATA SINISTRA + FIANCHETTO	VR489	58,00€
YZF R1 2009-2011	FIANCATA DESTRA + FIANCHETTO	VR490	58,00€
YZF R1 2009-2011	FIANCHETTO SINISTRO	VR639	22,00€
YZF R1 2009-2011	FIANCHETTO DESTRO	VR640	22,00€
YZF R1 2009-2011	VASCA (CON FOGLIO PARACALORE) + 2 STAFFE ALLUMINIO	VR491	70,00€
YZF R1 2009-2011	CODONE RACING (PER SELLA IN NEOPRENE) + SOTTOCODONE + 2 SGANCI	VR492	148,00€
YZF R1 2009-2011	PARAFANGO ANTERIORE	VR495	44,00€
YZF R1 2009-2011	COPERTURA SERBATOIO	VR496	88,00€
YZF R1 2009-2011	CANALE ARIA DESTRO RACING	VR497	58,00€
YZF R1 2009-2011	CANALE ARIA SINISTRO RACING	VR498	58,00€
YZF R1 2012-2014	CARENA COMPLETA RACING	VR641	480,00€
YZF R1 2012-2014	CUPOLINO RACING (PRESE ARIA RACING)	VR642	148,00€
YZF R1 2012-2014	CONVOGLIATORE ARIA RADIATORE	VR643	63,00€
YZF R1 2012-2014	FIANCATA SINISTRA + FIANCHETTO	VR489	58,00€
YZF R1 2012-2014	FIANCATA DESTRA + FIANCHETTO	VR490	58,00€
YZF R1 2012-2014	FIANCHETTO SINISTRO	VR644	22,00€
YZF R1 2012-2014	FIANCHETTO DESTRO	VR645	22,00€
YZF R1 2012-2014	VASCA (CON FOGLIO PARACALORE) + 2 STAFFE ALLUMINIO	VR491	70,00€
YZF R1 2012-2014	CODONE RACING (PER SELLA IN NEOPRENE) + SOTTOCODONE + 2 SGANCI	VR492	146,00€
YZF R1 2012-2014	PARAFANGO ANTERIORE	VR495	44,00€
YZF R1 2012-2014	COPERTURA SERBATOIO	VR496	88,00€
YZF R1 2012-2014	CANALE ARIA DESTRO RACING	VR497	58,00€
YZF R1 2012-2014	CANALE ARIA SINISTRO RACING	VR498	58,00€
YZF R1/ R1M 2015-2017	CARENA COMPLETA RACING	VR646	500,00€
YZF R1/ R1M 2015-2017	CUPOLINO RACING	VR647	184,00€
YZF R1/ R1M 2015-2017	FIANCATA SINISTRA	VR648	30,00€
YZF R1/ R1M 2015-2017	FIANCATA DESTRA	VR649	30,00€
YZF R1/ R1M 2015-2017	VASCA (CON FOGLIO PARACALORE)	VR650	112,00€
YZF R1/ R1M 2015-2017	CODONE RACING (PER SELLA IN NEOPRENE)	VR651	144,00€
YZF R1/ R1M 2015-2017	SOTTOCODONE	VR652	62,00€
YZF R1/ R1M 2015-2017	PARAFANGO ANTERIORE	VR495	44,00€
YZF R1/ R1M 2015-2017	COPERTURA SERBATOIO SBK	VR654	90,00€
YZF R1/ R1M 2015-2017	COPERTURA SERBATOIO II	VR656	90,00€
YZF R1/ R1M 2015-2017	CANALE ARIA RACING (PER TELAIETTO ANTERIORE RACING FEBUR)	VR655	120,00€
YZF R1/ R1M 2015-2017	SUPPORTO CENTRALINA IN ALLUMINIO	FE1359	33,00€



APRILIA			
RSV4 2015-2017	PLEXIGLASS RIALZATO TRASPARENTE	CA.003.HP	55,00€
BMW			
S 1000 RR 2009-2014	PLEXIGLASS RIALZATO TRASPARENTE	CB.MW2.HP	60,00€
S 1000 RR 2015-2017	PLEXIGLASS RIALZATO TRASPARENTE	CB.MW4.HP	60,00€
DUCATI			
748/ 916/ 996/ 998 1994-2004	PLEXIGLASS RIALZATO TRASPARENTE	CD.010.HP	50,00€
848/ 1098/ 1198 2007-2013	PLEXIGLASS RIALZATO TRASPARENTE CON SERIGRAFIA	CD.019.HP	60,00€
PANIGALE 899/ 1199 2012-2015	PLEXIGLASS RIALZATO TRASPARENTE CON SERIGRAFIA	CD.027.HP	60,00€
PANIGALE 1299 2015-2017	PLEXIGLASS RIALZATO TRASPARENTE CON SERIGRAFIA	CD.033.HP	60,00€
HYPERMOTARS 821 2013-2017	PLEXIGLASS RIALZATO TRASPARENTE CON SERIGRAFIA + KIT COVER SUPPORTO , 4 GOMMINI, 4 VITI	CD.031.HP	90,00€
MULTISTRADA 1200 2015-2017	PLEXIGLASS RIALZATO TRASPARENTE	CD.032.HP	70,00€
HONDA			
CBR 600 RR 2013-2017	PLEXIGLASS RIALZATO TRASPARENTE	CH.018.HP	50,00€
CBR 1000 RR 2012-2016	PLEXIGLASS RIALZATO TRASPARENTE	CH.017.HP	50,00€
CBR 1000 RR 2017	PLEXIGLASS RIALZATO TRASPARENTE	CH.019.HP	55,00€
KAWASAKI			
ZX-10R 2011-2015	PLEXIGLASS RIALZATO TRASPARENTE	CK.009.HP	60,00€
ZX-10R 2016-2017	PLEXIGLASS RIALZATO TRASPARENTE	CK.011.HP	60,00€
MV AGUSTA			
F3 675/ 800 2012-2017	PLEXIGLASS RIALZATO TRASPARENTE	CM.002.HP	60,00€
SUZUKI			
GSX-R 1000 2017	PLEXIGLASS RIALZATO TRASPARENTE	CS.010.HP	60,00€
YAMAHA			
YZF R3 2015-2017	PLEXIGLASS RIALZATO TRASPARENTE	CY.015.HP	60,00€
YZF R6 2017	PLEXIGLASS RIALZATO TRASPARENTE CON SERIGRAFIA	CY.016.HP	60,00€
YZF R1/ R1M 2015-2017	PLEXIGLASS RIALZATO TRASPARENTE CON SERIGRAFIA	CY.014.HP	60,00€

GANDINI RACE

GANDINI RACE APPLICA AL MONDO DELLE CORSE L'ESPERIENZA DI OLTRE 40 ANNI DEDICATI ALLA PRODUZIONE DI INGRANAGGI DI PRECISIONE. TUTTE LE TIPOLOGIE DI CORONE E PIGNONI RACE VENGONO TESTATI IN AZIENDA E SUCCESSIVAMENTE IN PISTA, I RISULTATI SONO SORPRENDENTI: LEGGEREZZA, PERFORMANCE E DURATA. I SEVERISSIMI CONTROLLI E IL CONTINUO SVILUPPO PERMETTONO DI OFFRIRE UN PRODOTTO ARTIGIANALE TOP DI GAMMA.

- QUALITÀ: GANDINI RACE UTILIZZA ELEVATISSIMI STANDARD QUALITATIVI IN OGNI FASE DI LAVORAZIONE
- PREZZO: I PREZZI SONO ALTAMENTE CONCORRENZIALI PER UN PRODOTTO INTERAMENTE ARTIGIANALE
- PROVENIENZA: TUTTI I PRODOTTI GANDINI RACE SONO RIGOROSAMENTE MADE IN ITALY
- FLESSIBILITÀ: GANDINI RACE PUÒ REALIZZARE "AD HOC" UNA LAVORAZIONE MECCANICA SU SPECIFICHE DEL CLIENTE

GANDINI RACE APPLIES TO THE RACE WORLD THE KNOW-HOW OF 40 YEARS DEDICATED TO THE PRODUCTION OF PRECISION GEARS. ALL TYPES OF RACE SPROCKETS ARE TESTED IN THE WORKSHOP AND ON TRACK, THE RESULTS ARE AMAZING: LIGHTNESS, PERFORMANCE AND DURABILITY. THE STRICT CONTROLS AND THE CONTINUOUS DEVELOPMENT GUARANTEE A TOP QUALITY HANDMADE PRODUCT.

- QUALITY: GANDINI RACE KEEPS HIGH STANDARD QUALITY IN ALL THE PRODUCTION PHASES
- PRICE: THE PRICES ARE COMPETITIVE FOR A HANDMADE PRODUCT
- MADE IN ITALY: ALL PRODUCTS ARE CERTIFIED MADE IN ITALY
- FLEXIBILITY: GANDINI RACE CAN PRODUCE A CUSTOMIZED PRODUCT BASED ON THE CLIENT'S REQUEST



APRILIA			
RSV4 2009-2017	CORONA ERGAL SUPERLEGGERA ANODIZZATA DURA PASSO 520 DENTATURA 42-44	GRC017	55,70€
TUONO 1000 2009-2017	CORONA ERGAL SUPERLEGGERA ANODIZZATA DURA PASSO 520 DENTATURA 42-44	GRC017	55,70€
BMW			
S 1000 RR 2009-2017	CORONA ERGAL SUPERLEGGERA ANODIZZATA DURA PASSO 520 DENTATURA 38-46	GRC002	55,70€
S 1000 RR 2009-2017	PIGNONE ACCIAIO SUPERLEGGERO PASSO 520 DENTATURA 15-18	GRP001	24,60€
S 1000 RR 2009-2017	KIT TRASMISSIONE 3 CORONE + 2 PIGNONI + CATENA DID ERV3 520	GRK001	340,90€
S 1000 XR 2015-2017	CORONA ERGAL SUPERLEGGERA ANODIZZATA DURA PASSO 520 DENTATURA 38-46	GRC002	55,70€
S 1000 XR 2015-2017	PIGNONE ACCIAIO SUPERLEGGERO PASSO 520 DENTATURA 15-18	GRP001	24,60€
S 1000 XR 2015-2017	KIT TRASMISSIONE 3 CORONE + 2 PIGNONI + CATENA DID ERV3 520	GRK001	340,90€
S 1000 RR HP4 2013-2014	CORONA ERGAL SUPERLEGGERA ANODIZZATA DURA PASSO 520 DENTATURA 38-46	GRC004	55,70€
S 1000 RR HP4 2013-2014	PIGNONE ACCIAIO SUPERLEGGERO PASSO 520 DENTATURA 15-18	GRP001	24,60€
S 1000 RR HP4 2013-2014	KIT TRASMISSIONE 3 CORONE + 2 PIGNONI + CATENA DID ERV3 520	GRK002	340,90€
DUCATI			
PANIGALE 1199/ 1299 2012-2017	CORONA ERGAL SUPERLEGGERA ANODIZZATA DURA PASSO 520 DENTATURA 38-41	GRC018	127,00€
PANIGALE 1199/ 1299 2012-2017	PIGNONE ACCIAIO SUPERLEGGERO PASSO 520 DENTATURA 15-16	GRP005	24,60€
PANIGALE 1199/ 1299 2012-2017	KIT TRASMISSIONE 3 CORONE + 2 PIGNONI + CATENA DID ERV3 520	GRK011	554,80€
HONDA			
CRF 250/ 450 R 2002-2017	CORONA ERGAL SUPERLEGGERA ANODIZZATA DURA PASSO 520 DENTATURA 44-51	GRC012	53,30€
CBR 600 F 2001-2008	CORONA ERGAL SUPERLEGGERA ANODIZZATA DURA PASSO 520 DENTATURA 40-47	GRC019	54,10€
CBR 600 F 2001-2008	PIGNONE ACCIAIO SUPERLEGGERO PASSO 520 DENTATURA 15-17	GRP007	24,60€
CBR 600 F 2001-2008	KIT TRASMISSIONE 3 CORONE + 2 PIGNONI + CATENA DID ERV3 520	GRK012	336,10€
CBR 600 RR 2003-2017	CORONA ERGAL SUPERLEGGERA ANODIZZATA DURA PASSO 520 DENTATURA 40-47	GRC019	54,10€
CBR 600 RR 2003-2017	PIGNONE ACCIAIO SUPERLEGGERO PASSO 520 DENTATURA 15-17	GRP007	24,60€
CBR 600 RR 2003-2017	KIT TRASMISSIONE 3 CORONE + 2 PIGNONI + CATENA DID ERV3 520	GRK012	336,10€
CBR 1000 RR 2004-2017	CORONA ERGAL SUPERLEGGERA ANODIZZATA DURA PASSO 520 DENTATURA 40-47	GRC019	54,10€
CBR 1000 RR 2004-2017	PIGNONE ACCIAIO SUPERLEGGERO PASSO 520 DENTATURA 15-17	GRP007	24,60€
CBR 1000 RR 2004-2017	KIT TRASMISSIONE 3 CORONE + 2 PIGNONI + CATENA DID ERV3 520	GRK012	336,10€
VTR 1000 SP1/ SP2 2000-2006	CORONA ERGAL SUPERLEGGERA ANODIZZATA DURA PASSO 520 DENTATURA 40-47	GRC019	54,10€
VTR 1000 SP1/ SP2 2000-2006	PIGNONE ACCIAIO SUPERLEGGERO PASSO 520 DENTATURA 15-17	GRP007	24,60€
VTR 1000 SP1/ SP2 2000-2006	KIT TRASMISSIONE 3 CORONE + 2 PIGNONI + CATENA DID ERV3 520	GRK012	336,10€
KAWASAKI			
KX/ KLX TUTTI I MODELLI	CORONA ERGAL SUPERLEGGERA ANODIZZATA DURA PASSO 520 DENTATURA 50-51	GRC021	53,30€
NINJA 300 2013-2017	CORONA ERGAL SUPERLEGGERA ANODIZZATA DURA PASSO 415 DENTATURA 49-56	GRC016	54,10€
NINJA 300 2013-2017	PIGNONE ACCIAIO SUPERLEGGERO PASSO 415 DENTATURA 16-19	GRP010	24,60€
NINJA 300 2013-2017	KIT TRASMISSIONE 3 CORONE + 2 PIGNONI + CATENA DID ERZ SDH 415	GRK015	265,50€
NINJA 300 2013-2017	KIT TRASMISSIONE 8 CORONE + 4 PIGNONI + CATENA DID ERZ SDH 415	GRK016	585,20€
ZX-10R 2006-2017	CORONA ERGAL SUPERLEGGERA ANODIZZATA DURA PASSO 520 DENTATURA 34-47	GRC006	54,10€
ZX-10R 2006-2017	PIGNONE ACCIAIO SUPERLEGGERO PASSO 520 DENTATURA 15-17	GRP002	24,60€
ZX-10R 2006-2017	KIT TRASMISSIONE 3 CORONE + 2 PIGNONI + CATENA DID ERV3 520	GRK003	336,10€
Z 1000/ Z 1000 SX 2010-2017	CORONA ERGAL SUPERLEGGERA ANODIZZATA DURA PASSO 520 DENTATURA 34-47	GRC006	54,10€
Z 1000/ Z 1000 SX 2010-2017	PIGNONE ACCIAIO SUPERLEGGERO PASSO 520 DENTATURA 15-17	GRP002	24,60€
Z 1000/ Z 1000 SX 2010-2017	KIT TRASMISSIONE 3 CORONE + 2 PIGNONI + CATENA DID ERV3 520	GRK003	336,10€
KTM			
EXC/ SX TUTTI I MODELLI	CORONA ERGAL SUPERLEGGERA ANODIZZATA DURA PASSO 520 DENTATURA 44-50	GRC014	53,30€
EXC/ SX TUTTI I MODELLI	PIGNONE ACCIAIO SUPERLEGGERO PASSO 520 DENTATURA 13-15	GRP008	24,60€
EXC/ SX TUTTI I MODELLI	KIT TRASMISSIONE 3 CORONE + 2 PIGNONI + CATENA DID ERV3 520	GRK013	333,70€
SUZUKI			
GSX-R 1000 2017	CORONA ERGAL SUPERLEGGERA ANODIZZATA DURA PASSO 520 DENTATURA 40-48	GRC020	55,70€
GSX-R 1000 2017	PIGNONE ACCIAIO SUPERLEGGERO PASSO 520 DENTATURA 15-18	GRP009	24,60€
GSX-R 1000 2017	KIT TRASMISSIONE 3 CORONE + 2 PIGNONI + CATENA DID ERV3 520	GRK014	340,90€
YAMAHA			
YZ-F/ WR-F TUTTI I MODELLI	CORONA ERGAL SUPERLEGGERA ANODIZZATA DURA PASSO 520 DENTATURA 47-50	GRC015	53,30€
YZF R3 2015-2017	CORONA ERGAL SUPERLEGGERA ANODIZZATA DURA PASSO 415 DENTATURA 49-56	GRC016	54,10€
YZF R3 2015-2017	PIGNONE ACCIAIO SUPERLEGGERO PASSO 415 DENTATURA 16-19	GRP006	24,60€
YZF R3 2015-2017	KIT TRASMISSIONE 3 CORONE + 2 PIGNONI + CATENA DID ERZ SDH 415	GRK007	265,50€
YZF R3 2015-2017	KIT TRASMISSIONE 8 CORONE + 4 PIGNONI + CATENA DID ERZ SDH 415	GRK008	585,20€
YZF R6 2003-2017	CORONA ERGAL SUPERLEGGERA ANODIZZATA DURA PASSO 520 DENTATURA 40-48	GRC007	55,70€
YZF R6 2003-2017	PIGNONE ACCIAIO SUPERLEGGERO PASSO 520 DENTATURA 15-16	GRP003	24,60€
YZF R6 2003-2017	KIT TRASMISSIONE 3 CORONE + 2 PIGNONI + CATENA DID ERV3 520	GRK004	340,90€
FZ7/ FZ9/ FZ1 2006-2017	CORONA ERGAL SUPERLEGGERA ANODIZZATA DURA PASSO 520 DENTATURA 40-48	GRC007	55,70€
FZ7/ FZ9/ FZ1 2006-2017	PIGNONE ACCIAIO SUPERLEGGERO PASSO 520 DENTATURA 14-17	GRP004	24,60€
FZ7/ FZ9/ FZ1 2006-2017	KIT TRASMISSIONE 3 CORONE + 2 PIGNONI + CATENA DID ERV3 520	GRK005	340,90€
MT-07/ MT-09 2014-2017	CORONA ERGAL SUPERLEGGERA ANODIZZATA DURA PASSO 520 DENTATURA 40-48	GRC007	55,70€
MT-07/ MT-09 2014-2017	PIGNONE ACCIAIO SUPERLEGGERO PASSO 520 DENTATURA 14-17	GRP004	24,60€
MT-07/ MT-09 2014-2017	KIT TRASMISSIONE 3 CORONE + 2 PIGNONI + CATENA DID ERV3 520	GRK005	340,90€
YZF R1 1998-2014	CORONA ERGAL SUPERLEGGERA ANODIZZATA DURA PASSO 520 DENTATURA 40-48	GRC007	55,70€
YZF R1 1998-2014	PIGNONE ACCIAIO SUPERLEGGERO PASSO 520 DENTATURA 14-17	GRP004	24,60€
YZF R1 1998-2014	KIT TRASMISSIONE 3 CORONE + 2 PIGNONI + CATENA DID ERV3 520	GRK005	340,90€
YZF R1/ R1M 2015-2017	CORONA ERGAL SUPERLEGGERA ANODIZZATA DURA PASSO 520 DENTATURA 38-46	GRC008	54,10€
YZF R1/ R1M 2015-2017	PIGNONE ACCIAIO SUPERLEGGERO PASSO 520 DENTATURA 14-17	GRP004	24,60€
YZF R1/ R1M 2015-2017	KIT TRASMISSIONE 3 CORONE + 2 PIGNONI + CATENA DID ERV3 520	GRK006	336,10€
RUOTE SPECIALI			
RUOTE OZ/ MARCHESINI	CORONA ERGAL SUPERLEGGERA ANODIZZATA DURA PASSO 520 DENTATURA 37-47	GRC010	54,10€

TEKNOFIBRA

TEKNOFIBRA È UN MATERIALE DEL TUTTO INNOVATIVO CHE GARANTISCE LA MASSIMA PROTEZIONE DAL CALORE COME NESSUN ALTRO PRODOTTO SUL MERCATO.

GRAZIE AL MULTISTRATO CON LA SUPERFICIE IN ALLUMINIO GOFFRATO E AL CORPO IN TESSUTO SPECIALE È IN GRADO DI RESISTERE A OLTRE 1000 °C.

LE APPLICAZIONI SULLE MOTO SONO MOLTEPLICI E SONO STATE TUTTE TESTATE DAI TEAM DEL MONDIALE:

- SOTTOSELLA PER PROTEGGERE IL PILOTA DAL CALORE DEGLI SCARICHI
- CARENATURA INFERIORE NEI PUNTI VICINI O A CONTATTO CON GLI SCARICHI
- SOTTOSERBATOIO PER MANTENERE BASSA LA TEMPERATURA DEL CARBURANTE
- BATTERIA, CENTRALINA, CABLACCI ECC... PER EVITARE MALFUNZIONAMENTI

TEKNOFIBRA IS AN INNOVATIVE MATERIAL THAT CAN GUARANTEE THE HIGHEST HEAT PROTECTION LIKE NO OTHER PRODUCT AVAILABLE.

THANK TO THE MULTILAYER COMPOSED BY EMBOSSED ALUMINIUM SURFACE AND SPECIAL FABRIC BODY IT CAN RESIST TO OVER 1000 °C.

THE APPLICATIONS ON MOTORBIKES ARE MANY AND ALL TESTED BY TEAMS OF THE WORLD CHAMPIONSHIP.

- UNDERSEAT TO PROTECT THE RIDER FROM THE EXHAUST HEAT
- LOWER FAIRING WHERE NEAR OR IN CONTACT WITH THE EXHAUST
- UNDER THE TANK TO MAINTAIN LOW THE FUEL HEAT
- BATTERY, ECU, WIRING ETC... TO AVOID MALFUNCTIONS



FOGLIO PARACALORE ADESIVO 50x48cm SPESSORE 1,8mm	TK001	32,00€
FOGLIO PARACALORE ADESIVO 50x48cm SPESSORE 3,5mm	TK002	40,00€
FOGLIO PARACALORE ADESIVO 148x100cm SPESSORE 1,8mm	TK003	165,00€
FOGLIO PARACALORE ADESIVO 148x100cm SPESSORE 3,5mm	TK004	200,00€
FOGLIO PARACALORE ADESIVO "CONTACT" RIGIDO 62x26,5cm SPESSORE 4mm	TK005	50,00€
ROTOLO ADESIVO PER BORDI LUNGHEZZA 5m ALTEZZA 5cm	TK006	8,80€

FULL SPECTRUM POWER

LE BATTERIE PULSE DELLA FULL SPECTRUM POWER SONO PENSATE PER SODDISFARE I TEAM PIÙ ESIGENTI DEL MOTO MONDIALE: GARANTISCONO UN'ALTA CORRENTE RIDUCENDO DRASTICAMENTE PESO E DIMENSIONI.

SONO COSTITUITE DA CELLE AL LITIO DI FERRO FOSFATO (LiFePO4) AMERICANE A124 TIPO 26650-M1, HANNO INTEGRATO UN CIRCUITO DI PROTEZIONE (IPC) E L'INVOLUCRO ESTERNO È IN RESINA VALOX PER ASSICURARE IMPERMEABILITÀ E RESISTENZA AD URTI E CALORE.

	PULSE P1	PULSE P2	PULSE P3
APPLICAZIONI:	FINO A 600cc	FINO A 1000cc	OLTRE 1000cc
CORRENTE:	130 amp	260 amp	390 amp
CAPACITÀ:	2,5 amp/ora	5 amp/ora	7,5 amp/ora
DIMENSIONI:	11,7x9,6x4,3 cm	11,7x9,6x6,4 cm	11,7x9,6x8,9 cm
PESO:	450 g	770 g	990 g

THE PULSE BATTERIES BY FULL SPECTRUM POWER ARE DESIGNED TO SATISFY THE MOST DEMANDING TEAMS OF THE WORLD SUPERBIKE: THEY CAN GUARANTEE HIGH POWER WHILE INCREDIBLY DECREASE WEIGHT AND DIMENSION.

THEY ARE MADE WITH AMERICAN NANOPHOSPHATE CELLS (LiFePO4) A123 TYPE 26650-M1, HAVE INTEGRATED A PROTECTION CIRCUIT (IPC) AND THE OUTER CASE IS MADE WITH VALOX COMPOSITE RESIN TO ASSURE WATERPROOF AND HIGH RESISTANCE TO DAMAGES AND HEAT.

	PULSE P1	PULSE P2	PULSE P3
APPLICATIONS:	UP TO 600cc	UP TO 1000cc	OVER 1000cc
CRANKING:	130 amp	260 amp	390 amp
CAPACITY:	2,5 amp/ora	5 amp/ora	7,5 amp/ora
DIMENSION:	11,7x9,6x4,3 cm	11,7x9,6x6,4 cm	11,7x9,6x8,9 cm
WEIGHT:	450 g	770 g	990 g



BATTERIA PULSE P1	FP001	150,00€
BATTERIA PULSE P2	FP002	225,00€
BATTERIA PULSE P3	FP003	300,00€
CARICABATTERIE PULSE	FP004	75,00€

RADIAL CLUTCH

LA FRIZIONE RADIAL CLUTCH E' INTERAMENTE REALIZZATA IN ITALIA CON MATERIALI DI ALTISSIMA QUALITÀ: ERGAL ANODIZZATO A 30 MICRON ED ACCIAIO TEMPERATO. ATTUALMENTE È TRA LE FRIZIONI PIU' FLESSIBILI SUL MERCATO GRAZIE ALLA POSSIBILITA' DI STABILIRE IL NUMERO DI GIRI MOTORE (RPM) PERSONALIZZANDOLA DA PILOTA A PILOTA.

VIENE FORNITA COMPLETA E SPECIFICA PER LA MAGGIOR PARTE DEI MODELLI DA PISTA BMW, DUCATI, HONDA, KAWASAKI, MV AGUSTA, SUZUKI E YAMAHA.

I VANTAGGI SONO MOLTEPLICI:

- SICUREZZA: IL CONTROLLO DELLA MOTO RISULTERA' PIU' EFFICACE
- STABILITA' IN ENTRATA IN CURVA: È POSSIBILE SCALARE PIÙ MARCE SENZA RISCHIARE IL FUORI GIRI
- MAGGIORE DURATA DEI PNEUMATICI: LIMITANDO IL BLOCCAGGIO DELLA RUOTA POSTERIORE

THE RADIAL CLUTCH SLIPPER CLUTCH IS COMPLETELY MADE IN ITALY WITH HIGH QUALITY MATERIALS: ANODIZED 30 MICRON ERGAL AND TEMPERED STEEL.

IT'S THE MOST FLEXIBLE CLUTCH THANKS TO THE POSSIBILITY TO ADJUST THE ENGINE RPM AND CUSTOMIZE IT FROM RIDER TO RIDER.

THE CLUTCH IS SUPPLIED COMPLETE AND SPECIFIC FOR MOST OF THE BMW, DUCATI, HONDA, KAWASAKI, MV AGUSTA, SUZUKI AND YAMAHA RACING BIKES.

THE BENEFITS ARE MANY:

- SAFETY: BETTER CONTROL OF THE BIKE
- CORNERING STABILITY: IS POSSIBLE TO DOWNSHIFT MORE TIMES WITHOUT RISKING THE OVERSPEED
- LONGER LIFE OF THE TIRES: AVOIDING THE BLOCK OF THE REAR WHEEL





RED BULL HONDA RACING TEAM

DUCATI PANIGALE 1199 2012-2017



KIT RADIATORE ACQUA AGGIUNTIVO STOCK CON TUBI SILICONICI E ELIMINA VALVOLA	FE1331	960,00€
KIT RADIATORE PUNTALE ACQUA E OLIO PER VALVOLA TERMOSTATICA ORIGINALE	FE1332	1120,00€
KIT RADIATORE PUNTALE ACQUA E OLIO CON ELIMINA VALVOLA TERMOSTATICA	FE1333	1275,00€
KIT RADIATORE PUNTALE ACQUA E OLIO PER VALVOLA TERMOSTATICA ORIG. CON VENTOLA	FE1469	1230,00€
KIT RADIATORE PUNTALE ACQUA E OLIO CON ELIMINA VALVOLA TERMOSTATICA E VENTOLA	FE1470	1385,00€
RADIATORE ACQUA STRADA RACING	FE1475	750,00€
KIT RADIATORE COMPLETO ACQUA E OLIO CON ELIMINA VALVOLA E SUPPORTO RADIATORE	FE1338	3600,00€
TELAIETTO RACING ANTERIORE IN ALLUMINIO	FE1378	110,00€
TELAIETTO RACING POSTERIORE IN ALLUMINIO	FE1379	350,00€
KIT TAMPONI FERMASTERZO RACING PER FORCELLE MARZOCCHI	FE1460	70,00€
KIT TAMPONI FERMASTERZO RACING PER FORCELLE OHLINS	FE1461	70,00€
PARALEVA REGOLABILE FRENO SPECIFICO	FE1440	125,00€
PARALEVA REGOLABILE FRIZIONE SPECIFICO	FE1439	125,00€
CARENA COMPLETA RACING	VR516	500,00€
CUPOLINO RACING	VR517	150,00€
COVOGLIATORE ARIA PICCOLO	VR518	32,00€
FIANCATA SINISTRA	VR519	64,00€
FIANCATA DESTRA	VR520	64,00€
VASCA CON FORO CAVALLETTO	VR521	62,00€
VASCA CONTENIMENTO OLIO	VR522	64,00€
CODONE RACING (PER SELLA IN NEOPRENE)	VR523	160,00€
PARAFANGO ANTERIORE	VR524	44,00€
COPERTURA SERBATOIO	VR525	84,00€
CANALE ARIA (PER TELAIETTO ANTERIORE ORIGINALE)	VR526	58,00€
CANALE ARIA RACING (PER TELAIETTO ANTERIORE RACING)	VR527	58,00€
PLEXIGLASS RIALZATO TRASPARENTE CON SERIGRAFIA	CD.027.HP	60,00€
BATTERIA PULSE P3	FP003	300,00€
FRIZIONE COMPLETA RACING ANTISALTELLAMENTO		SU RICHIESTA
CORONA ERGAL SUPERLEGGERA ANODIZZATA DURA PASSO 520 DENTATURA 38-41	GRC018	127,00€
PIGNONE ACCIAIO SUPERLEGGERO PASSO 520 DENTATURA 15-16	GRP005	24,60€
KIT TRASMISSIONE 3 CORONE + 2 PIGNONI + CATENA DID ERV3 520	GRK011	554,80€

MV AGUSTA F3 675 2012-2017



RADIATORE ACQUA E OLIO RACING (CON N.2 NIPPLI E STAFFA FERMA TUBI)	FE1322	2000,00€
RADIATORE ACQUA E OLIO RACING (COMPLETO DI TUBI SILICONICIE KIT OLIO)	FE1322S	2310,00€
TELAIETTO RACING ANTERIORE IN ALLUMINIO (PER STRUMENTAZIONE ORIGINALE)	FE1383	130,00€
TELAIETTO RACING ANTERIORE IN ALLUMINIO (PER STRUMENTAZIONE MAGNETI MARELLI)	FE1319	145,00€
COPPIA STAFFE SUPPORTO CUPOLINO	FE1471	57,80€
TELAIETTO RACING POSTERIORE IN ALLUMINIO EVO	FE1514	350,00€
TELAIETTO RACING POSTERIORE IN ACCIAIO AL CARBONIO (OMOLOGATO CAMPIONATO SSP)	FE1478	350,00€
PEDANE ERGAL REGOLABILI (CON POGGIAPIEDI FISSO)	FE1389	250,00€
PEDANE ERGAL REGOLABILI (CON POGGIAPIEDI RECLINABILI)	FE1390	300,00€
PARALEVA REGOLABILE FRENO Ø14->	FE1426	125,00€
PARALEVA REGOLABILE FRIZIONE Ø14->	FE1441	125,00€
CARENA COMPLETA RACING	VR585	480,00€
CUPOLINO RACING	VR586	130,00€
CONVOGLIATORE ARIA RADIATORE	VR587	63,00€
FIANCATA SINISTRA + STAFFA ALLUMINIO	VR588	60,00€
FIANCATA DESTRO + STAFFA ALLUMINIO	VR589	60,00€
VASCA CON FORO CAVALLETTO (CON FOGLIO PARACALORE)	VR590	62,00€
CODONE RACING PARTE ANTERIORE (PER SELLA IN NEOPRENE) + 4 SGANCI	VR591	84,00€
CODONE RACING PARTE POSTERIORE	VR592	84,00€
COPERTURA SERBATOIO	VR593	84,00€
CANALE ARIA SINISTRO RACING	VR594	64,00€
CANALE ARIA DESTRO RACING	VR595	64,00€
PARAFANGO ANTERIORE	VR596	44,00€
PLEXIGLASS RIALZATO TRASPARENTE	CM.002.HP	60,00€
BATTERIA PULSE P2	FP002	225,00€
FRIZIONE COMPLETA RACING ANTISALTELLAMENTO		SU RICHIESTA

KAWASAKI ZX-10R 2016-2017



RADIATORE ACQUA RACING	FE1396	1650,00€
RADIATORE ACQUA RACING (COMPLETO DI TUBI SILICONICI)	FE1396S	1770,00€
RADIATORE ACQUA AGGIUNTIVO (OMOLOGATO GARE STOCK)	FE1397	490,00€
RADIATORE ACQUA AGGIUNTIVO (OMOLOGATO GARE STOCK, CON TUBI SILICONICI)	FE1397s	595,00€
FORCELLONE IN ALLUMINIO RACING (COMPLETO DI CURSORI, PERNO D.28 E DADO)	FE1401	3380,00€
FORCELLONE IN ALLUMINIO RACING (COMPLETO PER MONTAGGIO RUOTA ORIGINALE)	FE1459	3310,00€
LINK RACING	FE1462	210,00€
PARAFANGO POSTERIORE IN CARBONIO AUTOCLAVE	FE1515	180,00€
SERBATOIO IN ALLUMINIO MAGGIORATO 24 LITRI	FE1402	2600,00€
COVER AIRBOX IN CARBONIO AUTOCLAVE	FE1466	209,00€
CODONE RACING PORTANTE IN CARBONIO AUTOCLAVE	FE1509	855,00€
TELAIETTO RACING ANTERIORE IN ALLUMINIO	FE1403	110,00€
PARALEVA REGOLABILE FRENO Ø14->	FE1426	125,00€
PARALEVA REGOLABILE FRIZIONE Ø14->	FE1441	125,00€
CARENA COMPLETA RACING	VR657	500,00€
CUPOLINO RACING	VR658	160,00€
CONVOGLIATORE ARIA RADIATORE	VR659	60,00€
FIANCATA SINISTRA	VR660	60,00€
FIANCATA DESTRA	VR661	60,00€
VASCA PER SCARICHI RACING (CON FOGLIO PARACALORE) + STAFFA ALLUMINIO	VR662	60,00€
CODONE RACING (PER SELLA IN NEOPRENE)	VR663	160,00€
COPERTURA SERBATOIO SBK	VR664	90,00€
COPERTURA SERBATOIO ORIGINALE	VR691	90,00€
CANALE ARIA RACING (PER TELAIETTO ANTERIORE RACING)	VR665	58,00€
PARAFANGO ANTERIORE	VR666	44,00€
PLEXIGLASS RIALZATO TRASPARENTE	CK.011.HP	60,00€
BATTERIA PULSE P2	FP002	225,00€
FRIZIONE COMPLETA RACING ANTISALTELLAMENTO		SU RICHIESTA
CORONA ERGAL SUPERLEGGERA ANODIZZATA DURA PASSO 520 DENTATURA 34-47	GRC006	54,10€
PIGNONE ACCIAIO SUPERLEGGERO PASSO 520 DENTATURA 15-17	GRP002	24,60€
KIT TRASMISSIONE 3 CORONE + 2 PIGNONI + CATENA DID ERV3 520	GRK003	336,10€

SUZUKI GSX-R 1000 2017



RADIATORE ACQUA E OLIO RACING (NO TUBI OLIO)	FE1485	1850,00€
TELAIETTO RACING ANTERIORE IN ALLUMINIO	FE1495	140,00€
TELAIETTO RACING POSTERIORE IN ALLUMINIO	FE1499	300,00€
STAFFA SCARICO IN ALLUMINIO	FE1502	50,00€
PARALEVA REGOLABILE FRENO Ø14->	FE1426	125,00€
PARALEVA REGOLABILE FRIZIONE Ø14->	FE1441	125,00€
CARENA COMPLETA RACING	VR709	530,00€
CUPOLINO RACING	VR710	170,00€
CONVOGLIATORE ARIA RADIATORE	VR711	63,00€
FIANCATA SINISTRA + STAFFA ALLUMINIO	VR712	60,00€
FIANCATA DESTRA + STAFFA ALLUMINIO	VR713	60,00€
VASCA (CON FOGLIO PARACALORE)	VR714	60,00€
CODONE RACING (PER SELLA IN NEOPRENE) + RINFORZO ALLUMINIO	VR715	180,00€
SOTTOCODONE	VR716	60,00€
PARAFANGO ANTERIORE	VR717	44,00€
COPERTURA SERBATOIO + 2 SGANCI	VR718	100,00€
CANALE ARIA DESTRO	VR719	70,00€
CANALE ARIA SINISTRO	VR720	70,00€
PLEXIGLASS RIALZATO TRASPARENTE	CS.010.HP	60,00€
BATTERIA PULSE P2	FP002	225,00€
FRIZIONE COMPLETA RACING ANTISALTELLAMENTO		SU RICHIESTA
CORONA ERGAL SUPERLEGGERA ANODIZZATA DURA PASSO 520 DENTATURA 40-48	GRC020	55,70€
PIGNONE ACCIAIO SUPERLEGGERO PASSO 520 DENTATURA 15-18	GRP009	24,60€
KIT TRASMISSIONE 3 CORONE + 2 PIGNONI + CATENA DID ERV3 520	GRK014	340,90€

YAMAHA YZF R3 2015-2017



RADIATORE ACQUA AGGIUNTIVO (SOLO PER CARENE PLASTIC BIKE, OMOLOGATO GARE STOCK)	FE13969	470,00€
RADIATORE ACQUA AGGIUNTIVO (SOLO PER CARENE PLASTIC BIKE; CON TUBI SILICONICI)	FE1399S	520,00€
RADIATORE ACQUA AGGIUNTIVO (OMOLOGATO GARE STOCK)	FE1397	470,00€
RADIATORE ACQUA AGGIUNTIVO (OMOLOGATO GARE STOCK, CON TUBI SILICONICI)	FE1397S	520,00€
TELAIETTO RACING ANTERIORE IN ALLUMINIO	FE1405	110,00€
SUPPORTO STRUMENTAZIONE ORIGINALE	FE1497	33,00€
STAFFA SCARICO IN ALLUMINIO	FE1503	40,00€
PEDANE ERGAL REGOLABILI (CON POGGIAPIEDI FISSO)	FE1512	300,00€
PEDANE ERGAL REGOLABILI (CON POGGIAPIEDI RECLINABILI)	FE1513	350,00€
BLOCCHETTO COMANDI DESTRO IN ERGAL	FE1516	150,00€
BLOCCHETTO COMANDI SINISTRO IN ERGAL PER CENTRALINA POWER COMMANDER	FE1517	269,00€
SUPPORTO IN ERGAL PER ON-OFF SWITCH (RIMUOVE BLOCCHETTO CHIAVE)	FE1522	31,00€
KIT ATTACCO AMMORTIZZATORE DI STERZO	FE1523	81,00€
VITE CANOTTO DI STERZO IN ERGAL	FE1524	15,00€
FERMASTERZO IN ERGAL	FE1525	35,00€
PIASTRINO PER MONTAGGIO GAS RAPIDO DOMINO XM2 CON CAVI ORIGINALI	FE1529	10,00€
PARALEVA REGOLABILE FRENO Ø14->	FE1426	125,00€
PARALEVA REGOLABILE FRIZIONE Ø14->	FE1441	125,00€
KIT CUSCINETTI ALTA SCORREVOLEZZA	FE1518	55,79€
KIT BOCCOLE RUOTE IN ERGAL	FE1519	70,00€
KIT DISTANZIALI RUOTE IN ERGAL	FE1520	49,50€
KIT PROTEZIONE PERNI RUOTE IN ERGAL	FE1521	75,00€
CARENA COMPLETA RACING	VR692	500,00€
CUPOLINO RACING	VR693	190,00€
VASCA PER SCARICHI RACING (CON FOGLIO PARACALORE)	VR694	100,00€
CODONE RACING (PER SELLA IN NEOPRENE) + FIANCHETTI + STAFFA ALLUMINIO	VR695	210,00€
COPERTURA SERBATOIO	VR697	80,00€
PARAFANGO ANTERIORE	VR696	44,00€
PLEXIGLASS RIALZATO TRASPARENTE	CY.015.HP	60,00€
BATTERIA PULSE P1	FP001	150,00€
FRIZIONE COMPLETA RACING ANTISALTELLAMENTO		SU RICHIESTA
KIT COVER CARTER IN ERGAL	FE1511	245,00€
COPERCHIO TESTA MOTORE IN ERGAL	FE1526	41,50€
CORONA ERGAL SUPERLEGGERA ANODIZZATA DURA PASSO 415 DENTATURA 49-56	GRC016	54,10€
PIGNONE ACCIAIO SUPERLEGGERO PASSO 415 DENTATURA 16-19	GRP006	24,60€
KIT TRASMISSIONE 3 CORONE + 2 PIGNONI + CATENA DID ERZ SDH 415	GRK007	265,50€
KIT TRASMISSIONE 8 CORONE + 4 PIGNONI + CATENA DID ERZ SDH 415	GRK008	585,20€
KIT 6 PRIGIONIERI CORONA ALLEGGERITI	FE1527	30,00€

YAMAHA R6 2017



RADIATORE ACQUA RACING	FE1489	1480,00€
RADIATORE ACQUA RACING (COMPLETO DI TUBI SILICONICI)	FE1489S	1570,00€
RADIATORE ACQUA AGGIUNTIVO (OMOLOGATO GARE STOCK)	FE1491	470,00€
RADIATORE ACQUA AGGIUNTIVO (OMOLOGATO GARE STOCK, COMPLETO DI TUBI SILICONICI)	FE1491S	535,00€
TELAIETTO RACING ANTERIORE IN ALLUMINIO (PER STRUMENTAZIONE ORIGINALE)	FE1496	130,00€
TELAIETTO RACING ANTERIORE IN ALLUMINIO (PER STRUM.ORIG.) + CANALE ARIA IN AVIOFIBRA	FE1496C	270,00€
TELAIETTO RACING ANTERIORE IN ALLUMINIO (PER STRUMENTAZIONE 2D)	FE1532	130,00€
TELAIETTO RACING ANTERIORE IN ALLUMINIO (PER STRUM.2D) + CANALE ARIA IN AVIOFIBRA	FE1532C	270,00€
TELAIETTO RACING POSTERIORE IN ALLUMINIO	FE1500	505,00€
PARALEVA REGOLABILE FRENO Ø14->	FE1426	125,00€
PARALEVA REGOLABILE FRIZIONE Ø14->	FE1441	125,00€
SERBATOIO RECUPERO SFIATI VAPORI OLIO MOTORE IN ALLUMINIO	FE1536	167,00€
CARENA COMPLETA RACING	VR721	530,00€
CUPOLINO RACING	VR722	154,00€
FIANCATA SINISTRA	VR723	58,00€
FIANCATA DESTRA	VR724	58,00€
VASCA (CON FOGLIO PARACALORE)	VR725	60,00€
CODONE RACING (PER SELLA IN NEOPRENE) + STAFFA ALLUMINIO	VR726	144,00€
SOTTOCODONE	VR727	56,00€
PARAFANGO ANTERIORE	VR728	44,00€
COPERTURA SERBATOIO	VR729	100,00€
CANALE ARIA RACING (PER TELAIETTO ANTERIORE RACING FEBUR)	VR730	140,00€
PLEXIGLASS RIALZATO TRASPARENTE CON SERIGRAFIA	CY.0016.HP	60,00€
BATTERIA PULSE P1	FP001	150,00€
FRIZIONE COMPLETA RACING ANTISALTELLAMENTO		SU RICHIESTA
CORONA ERGAL SUPERLEGGERA ANODIZZATA DURA PASSO 520 DENTATURA 40-48	GRC007	55,70€
PIGNONE SUPERLEGGERO PASSO 520 DENTATURA 15-16	GRP003	24,60€
KIT TRASMISSIONE 3 CORONE + 2 PIGNONI + CATENA DID ERV3 520	GRK004	340,90€



4 VOLTE CAMPIONI MONDIALI SUPERBIKE
14 VOLTE CAMPIONI MONDIALI SUPERSPORT 600
4 VOLTE CAMPIONI MONDIALI SUPERSTOCK 1000
1 VOLTA CAMPIONI MONDIALI SUPERSPORT 300
23 VOLTE CAMPIONI ITALIANI CIV
1 VOLTA CAMPIONI MONDIALI MX2
1 VOLTA CAMPIONI MONDIALI MXGP
1 VOLTA CAMPIONI MONDIALI MX WOMEN
2 VOLTE CAMPIONI ITALIANI ENDURO
1 VOLTA CAMPIONI TT ISOLA DI MAN
1 VOLTA CAMPIONI AMA

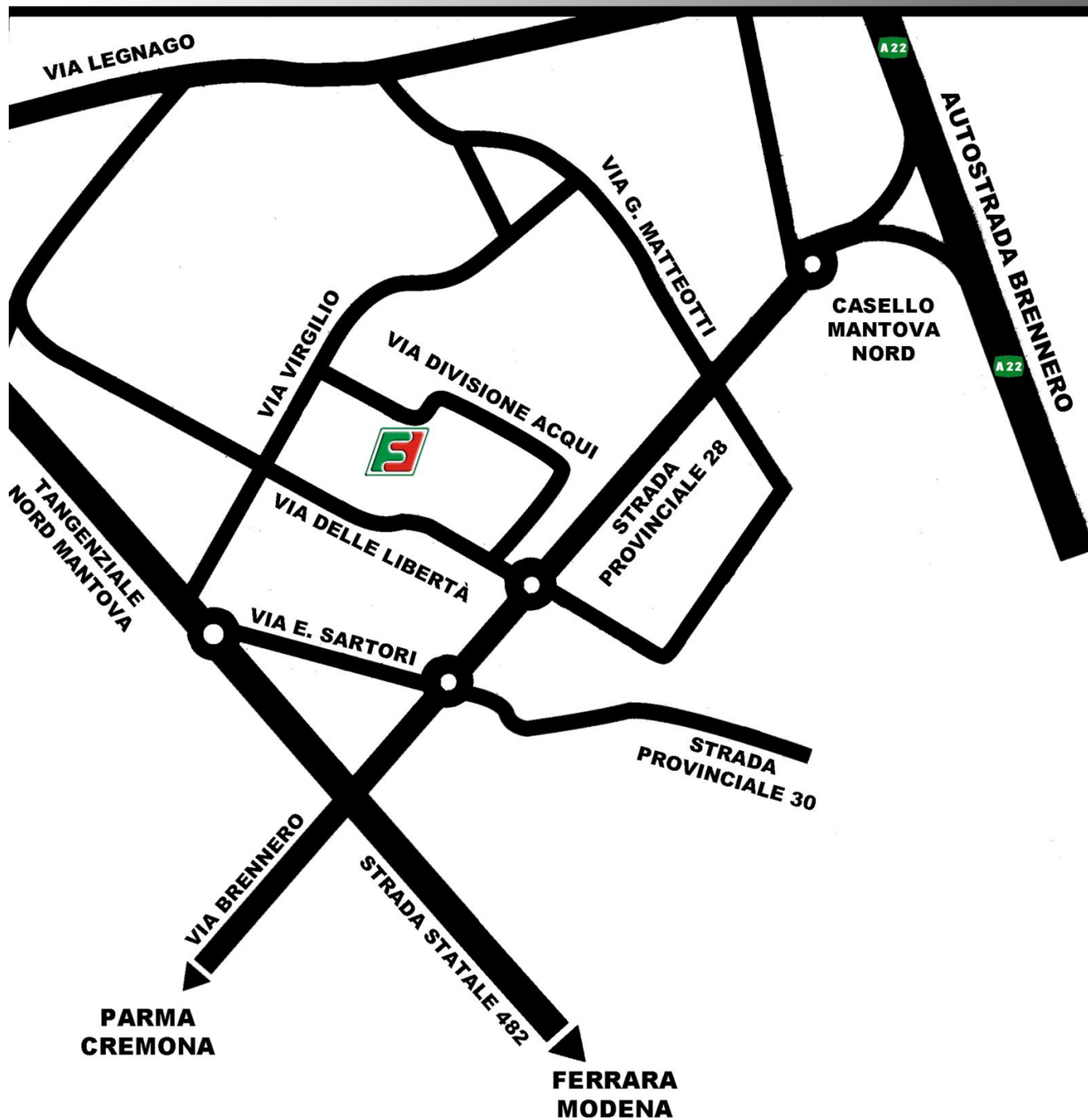

FEBUR

VIA DIVISIONE ACQUI, 12
46030 SAN GIORGIO DI MANTOVA (MN)

TEL: +39 0376 371377
FAX: +39 0376 271112
E-MAIL: INFO@FEBUR.IT

WWW.FEBUR.IT
WWW.FEBURSTORE.COM

MX FONTARACING

KIARA FONTANESI
CAMPIONESSA MONDIALE MX WOMEN 2017



BARNI RACING TEAM

MICHELE PIRRO
CAMPIONE ITALIANO SUPERBIKE CIV 2015 e 2017



1



HONDA REDMOTO WORLD ENDURO TEAM
DAVIDE GUARNERI, DAVIDE SORECA
CAMPIONI ITALIANI ENDURO CATEGORIE E1 e EJ 2017